

# ① 組手試合 一般・大学男子 団体戦 (ベスト8)

【優勝】

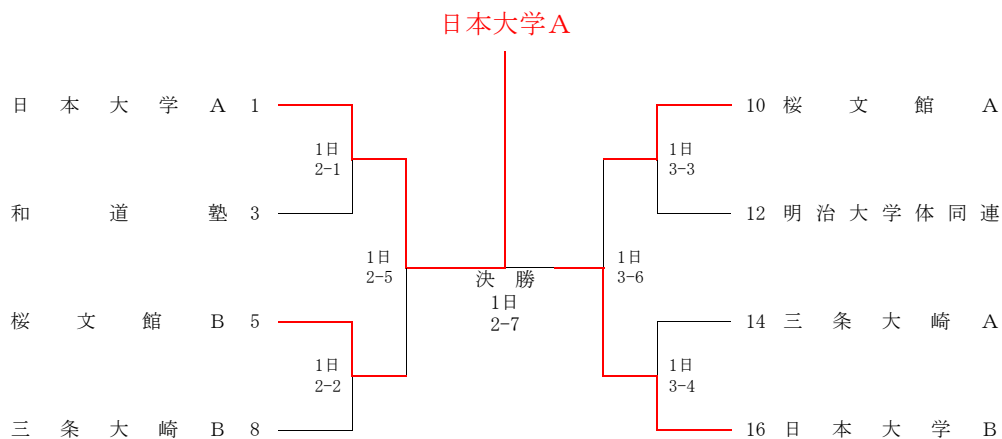

番号	所属団体	出場選手名				
1	日本大学A	石原 諒大	松谷 昂	藤原 大己	高橋 和輝	長谷川 巧
3	和道塾	森田 健太郎	西村 幸明	柳瀬 剛志		
5	桜文館B	淪 亮太	大野 義暁	人見 礼王		
8	三条大崎B	長谷川 侑輝	野水 大熙	五十嵐 健児	大竹 利来	
10	桜文館A	田中 棕	佐藤 成胤	朝野 鼓太郎		
12	明治大学体同連	麻喜 敬人	神垣 猛	河野 裕一郎	鈴木 悠也	佐久間 琉
14	三条大崎A	永井 怜惟	荒井 仁弥	瀧澤 翔輝	山井 駿	
16	日本大学B	武政 俊也	阿部 拓実	桑崎 勇氣	高橋 昂輝	菅原 魁斗

## ② 組手試合 一般・大学男子 個人戦 (ベスト8)

【優勝】

人 見 礼 王

(桜文館)

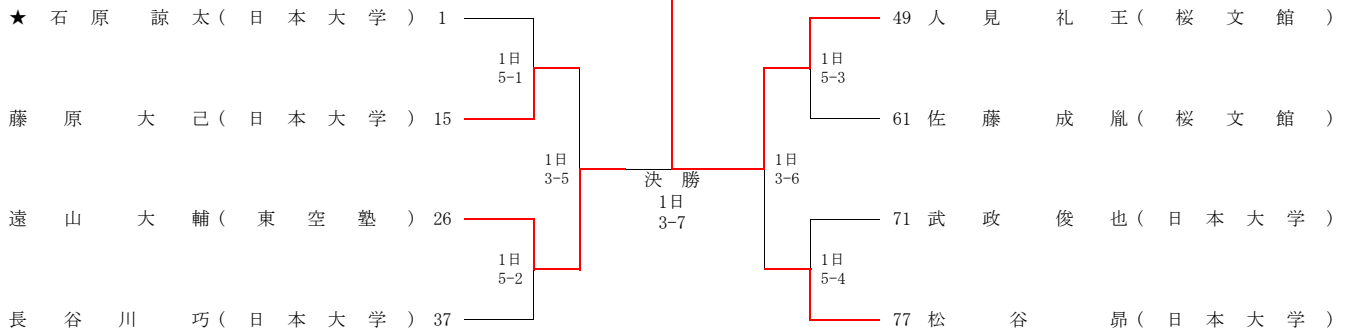

★・・・指定選手

### ③ 組手試合 高校生男子 個人戦 (ベスト4)

【優勝】

玉 田 信 哉

(如水会本部)

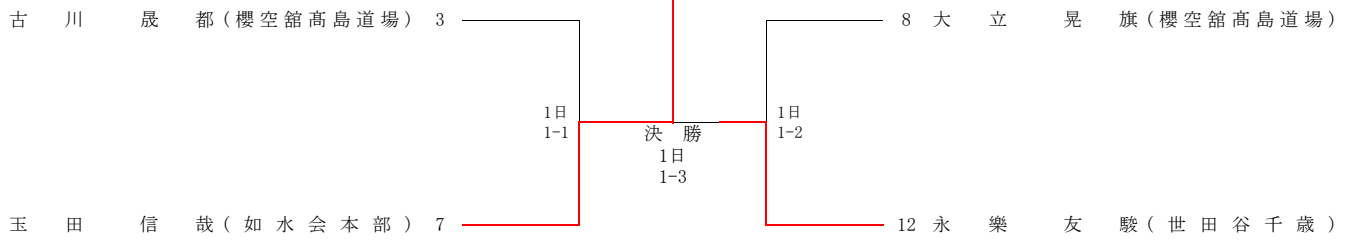

# ④ 組手試合 中学生男子 個人戦 (ベスト8)

【優勝】

本田 風太

(如水会川崎)

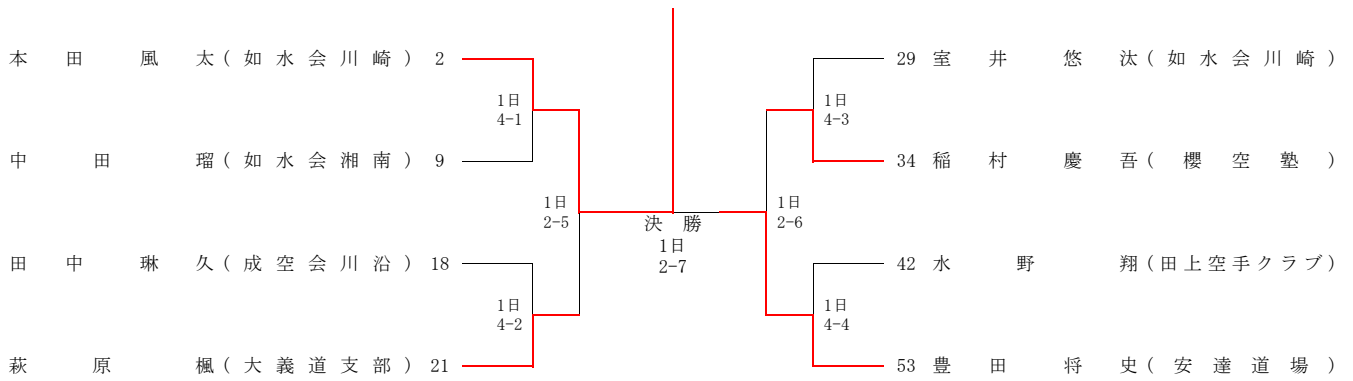

# ⑤ 組手試合 小学6年生男子 個人戦 (ベスト8)

【優勝】

塚 蓮 真

(大義道支部)

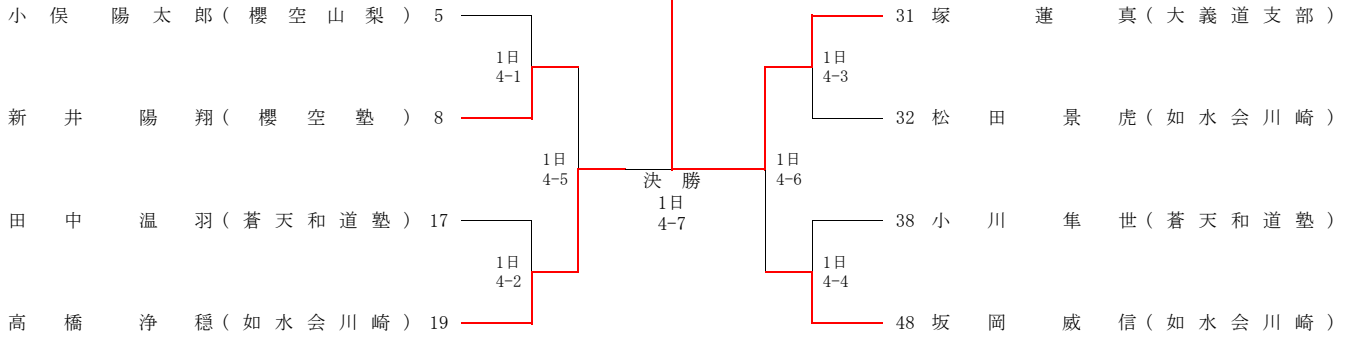

# ⑥ 組手試合 小学5年生男子 個人戦 (ベスト8)

【優勝】

吉 村 武 泰

(古賀道場)

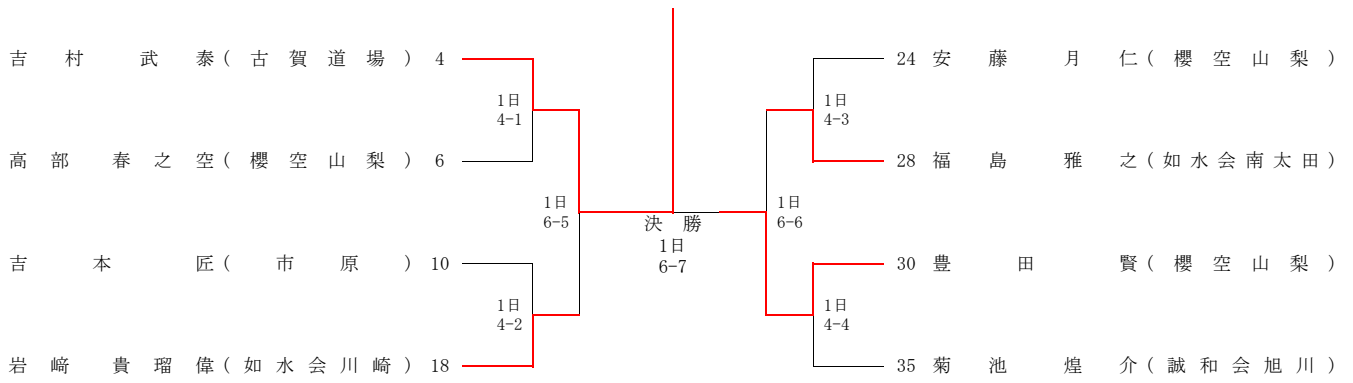

# ⑦ 組手試合 小学4年生男子 個人戦 (ベスト8)

【優勝】

中 村 清 志 郎

(櫻空山梨)

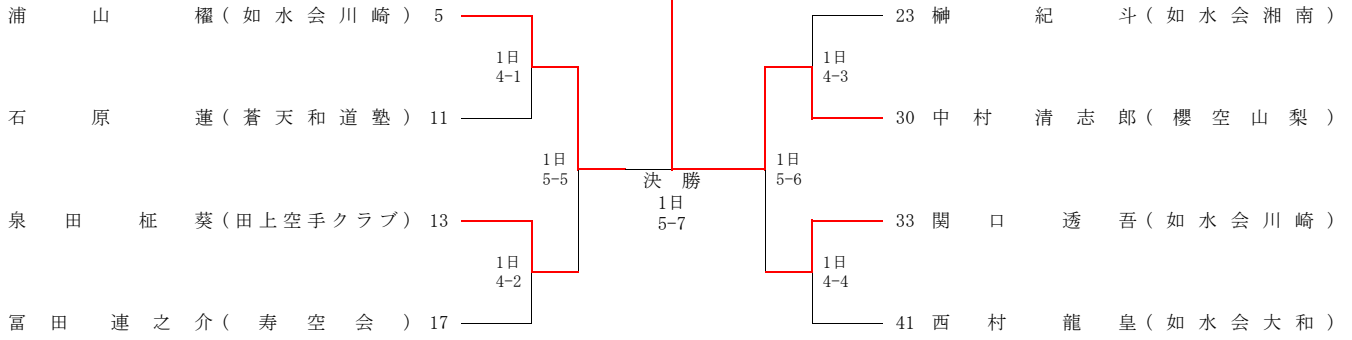

# ⑧ 組手試合 小学3年生男子 個人戦 (ベスト8)

【優勝】

荻野夢叶

(如水会川崎)

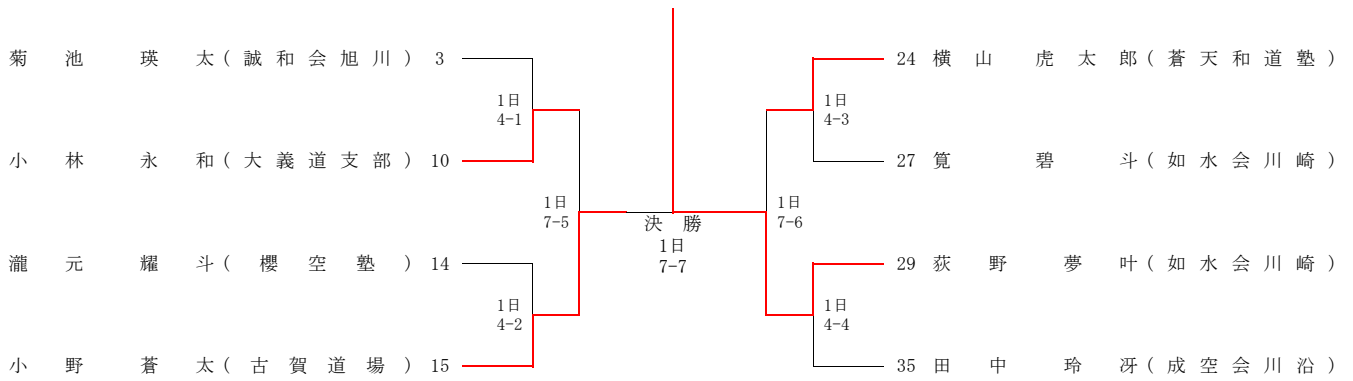



## ⑨ 組手試合 一般・大学女子 団体戦

【優勝】

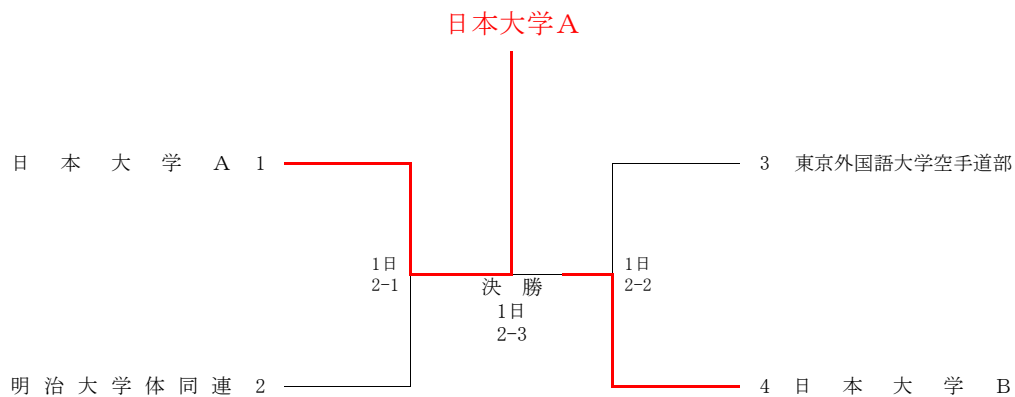

番号	所属団体	出場選手名				
1	日本大学A	飛鳥 有衣子	伊藤 蘭	奥田 遥菜	小熊 咲季	川端 さくら
2	明治大学体同連	小澤 春日	室井 梨沙	齋藤 桜子		
3	東京外国語大学空手道部	田村 夢夏	小泉 真歩	ダシロ ユミ	牧野 希	菊池 樹里亜
4	日本大学B	園曾 由香里	栗俣 遥	中川 歩香	橋本 育実	大津 こまち

# ⑩ 組手試合 一般・大学女子 個人戦 (ベスト8)

【優勝】

★ 伊 藤 蘭

(日本大学)

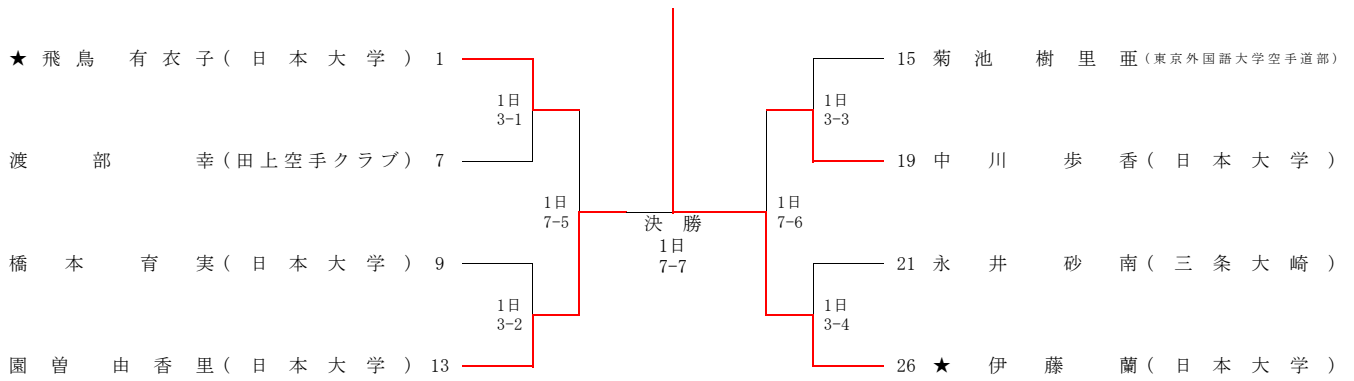

★・・・指定選手

# ⑪ 組手試合 高校生女子 個人戦 (ベスト4)

【優勝】

板山 あいす

(パーズ空手)

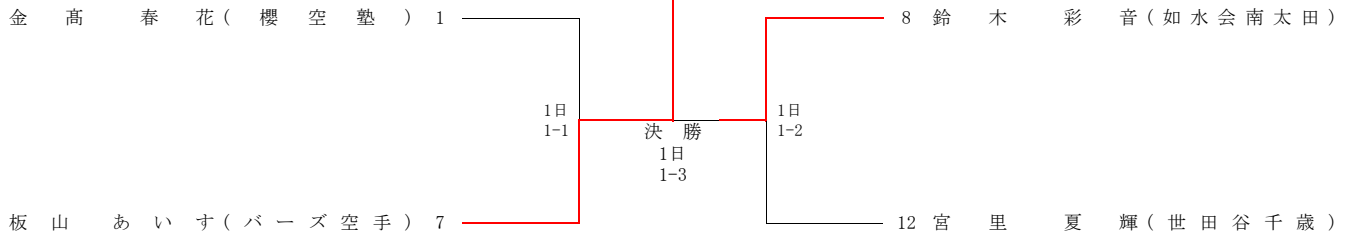

# ⑫ 組手試合 中学生女子 個人戦 (ベスト8)

【優勝】

井 橋 咲 枝

(櫻空塾)

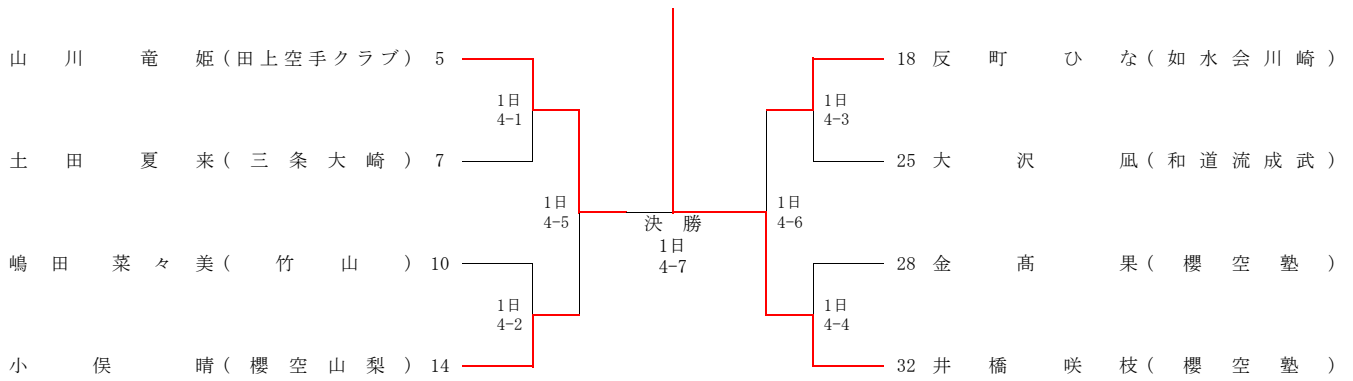

# ⑬ 組手試合 小学5・6年生女子 個人戦 (ベスト8)

【優勝】

花 畑 紫 音

(平和櫻空健和館)

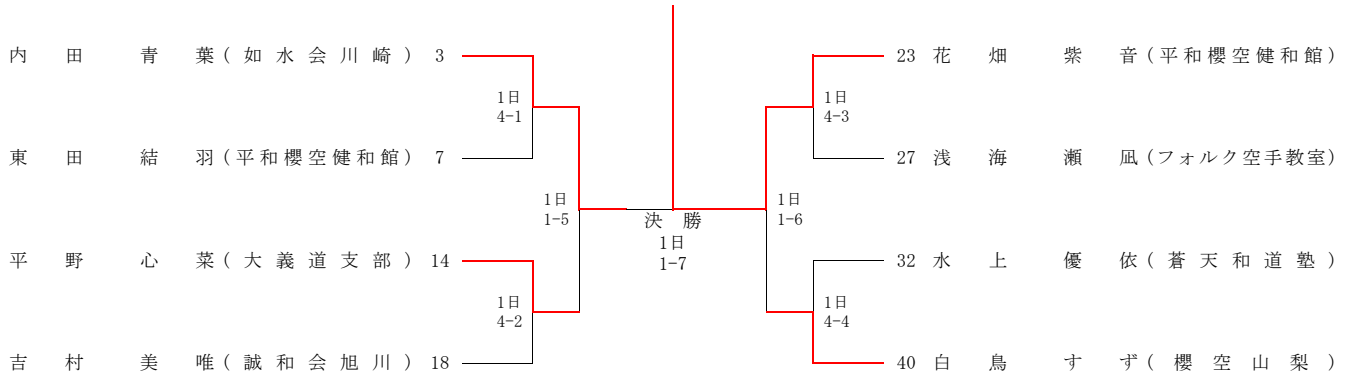

# ⑭ 組手試合 小学3・4年生女子 個人戦 (ベスト8)

【優勝】

小 俣 千 晴

(櫻空山梨)

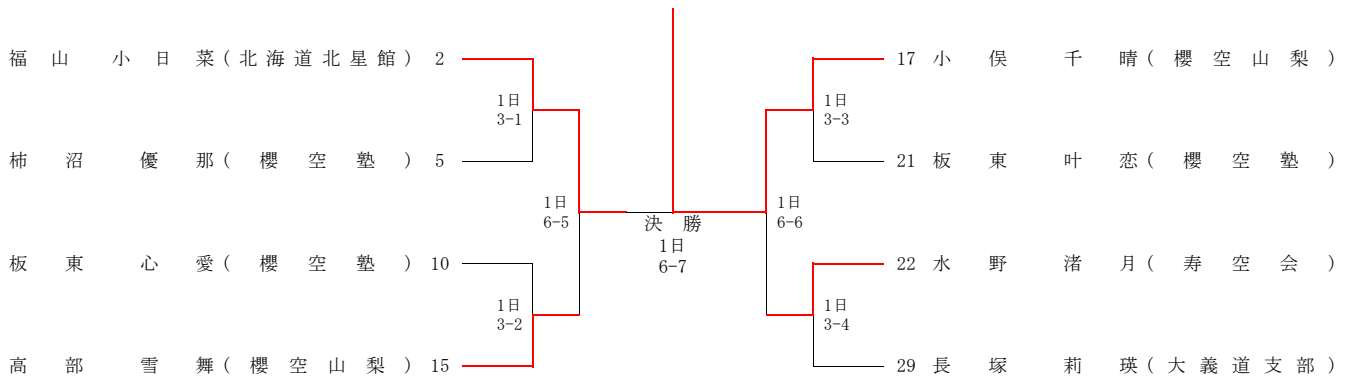

# ⑮ 組手試合 小学2年生以下男女 個人戦 (ベスト8)

【優勝】

中 村 心 美

(櫻空山梨)

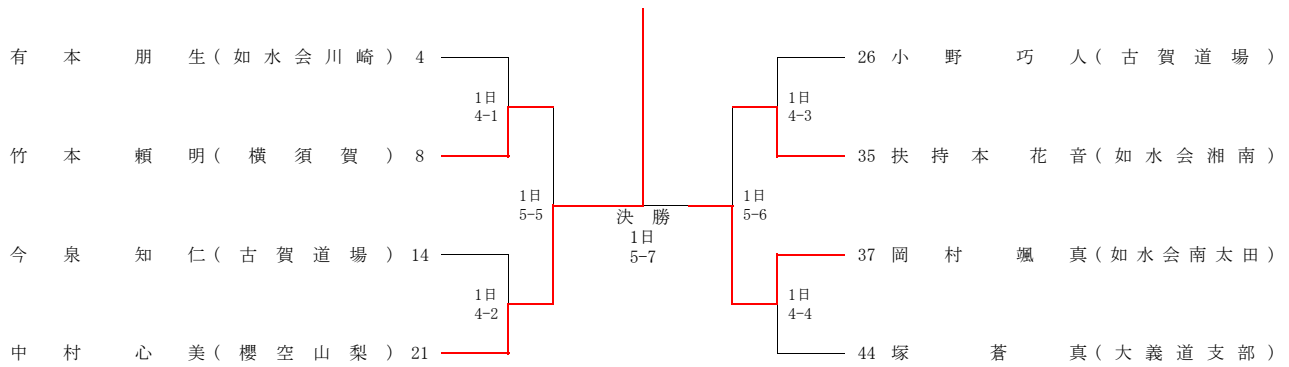

# ⑩ 組手試合 熟練の部 (男子) (ベスト4)

【優勝】※表彰該当なし

山 田 健 二

(総本部)

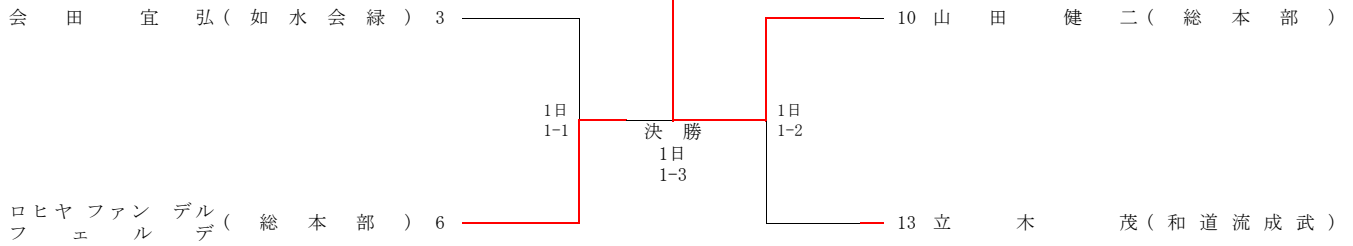



# ⑰ 組手試合 熟練の部 (女子)

【優勝】※表彰該当なし

須山 利 恵

(如水会湘南)

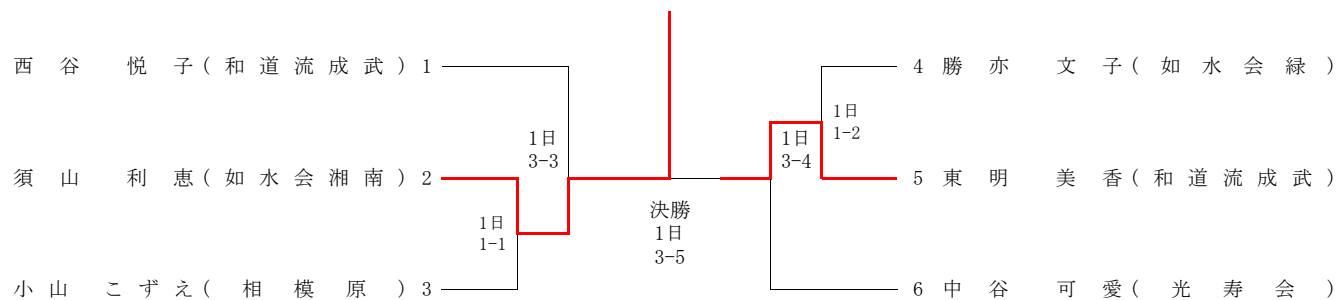

## ⑱ 基本組手試合（決勝）

【優勝】

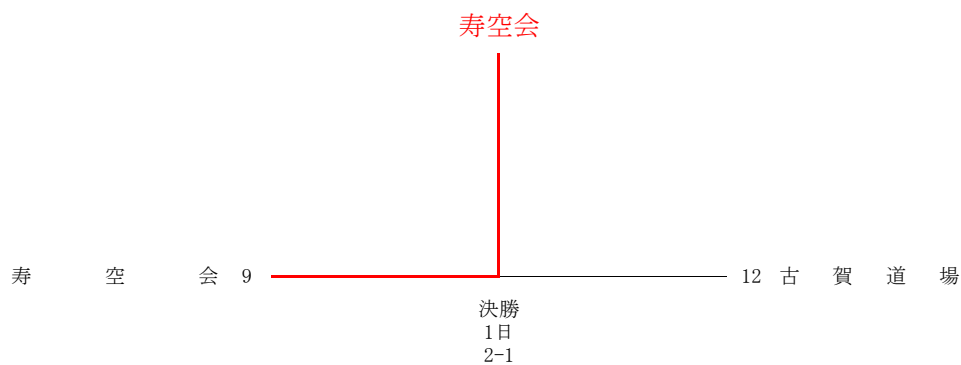

番号	所属団体	選手名	
9	寿空会	三谷 彩子	吉田 茜
12	古賀道場	古賀 大之	岩崎 正

# ⑱ 形試合 一般・大学男子 個人戦 (ベスト8)

【優勝】

江 田 裕 介

(竹山)

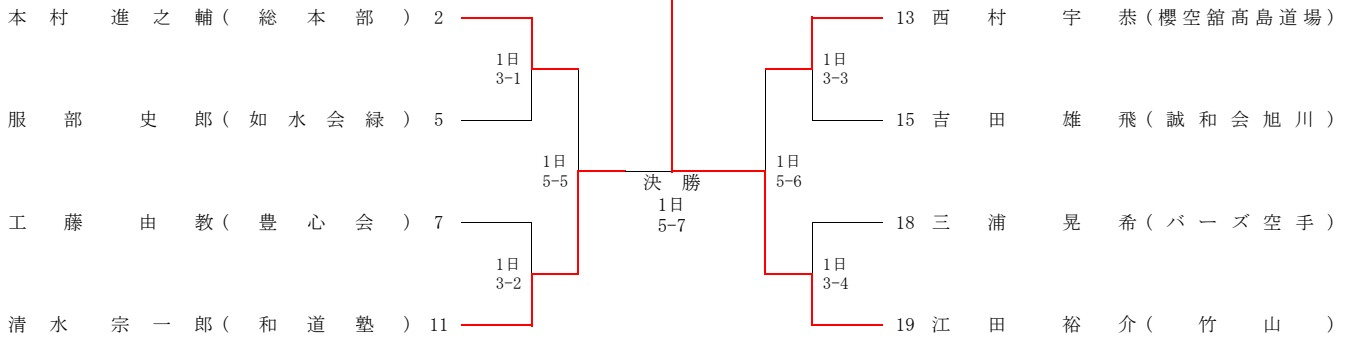

# ⑳ 形試合 高校生男子 個人戦 (ベスト4)

【優勝】

齋藤航海

(櫻空館高島道場)

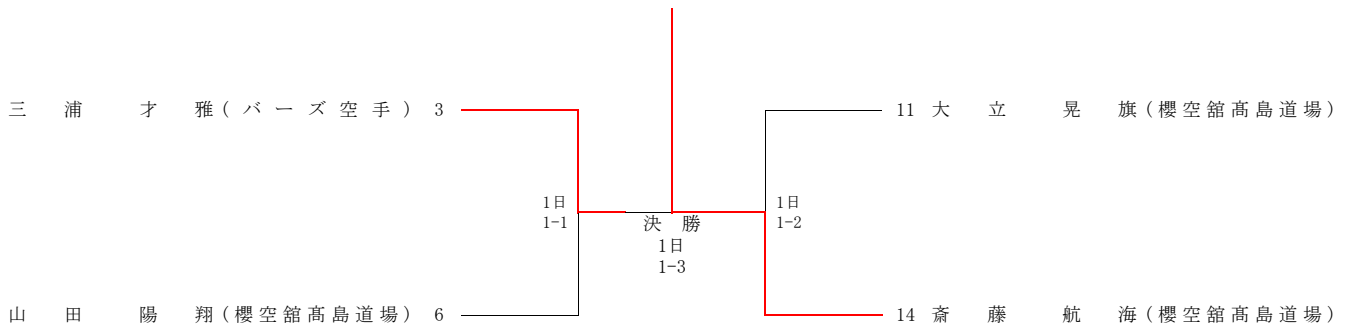

# ㊦ 形試合 中学生男子 個人戦 (ベスト8)

【優勝】

百 武 裕 星

(古賀道場)

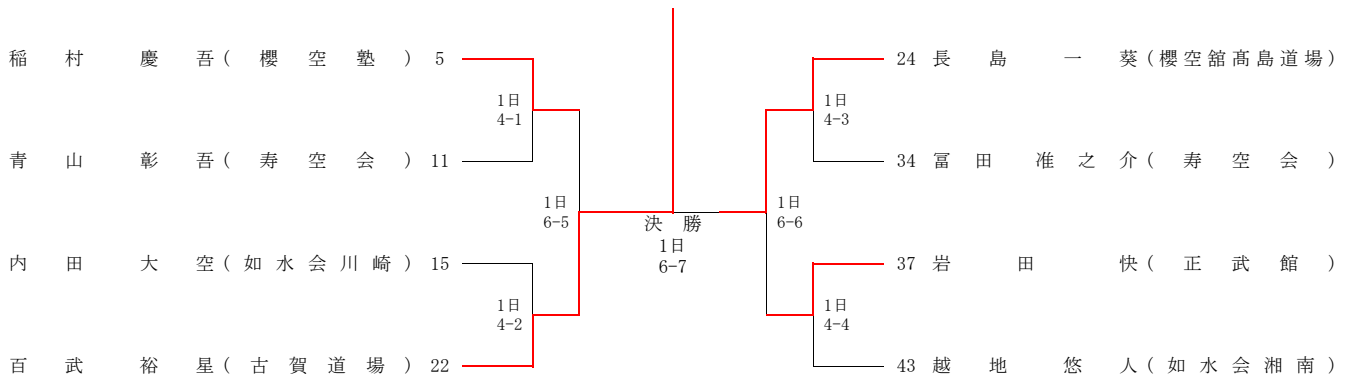

## ② 形試合 小学6年生男子 個人戦 (ベスト8)

【優勝】

岩 田 晴

(正武館)

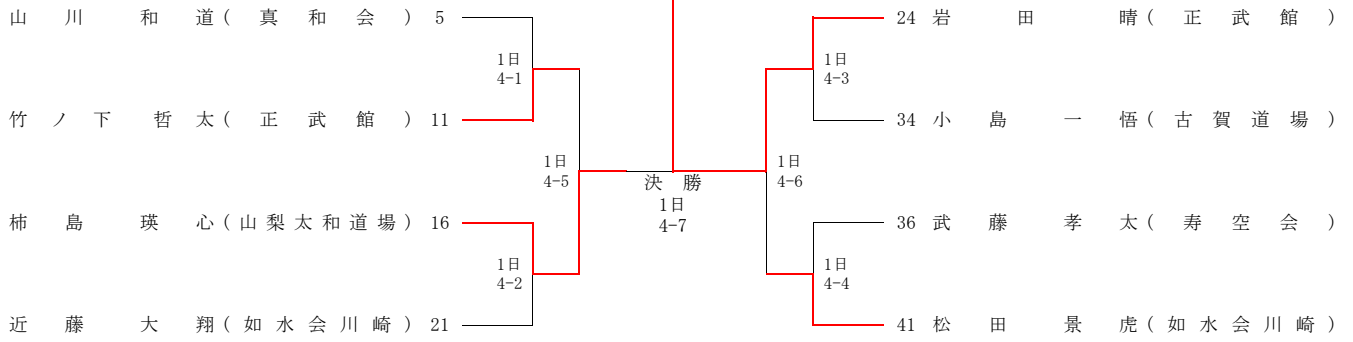

# ㊸ 形試合 小学5年生男子 個人戦 (ベスト8)

【優勝】

杉 山 遙 也

(如水会川崎)

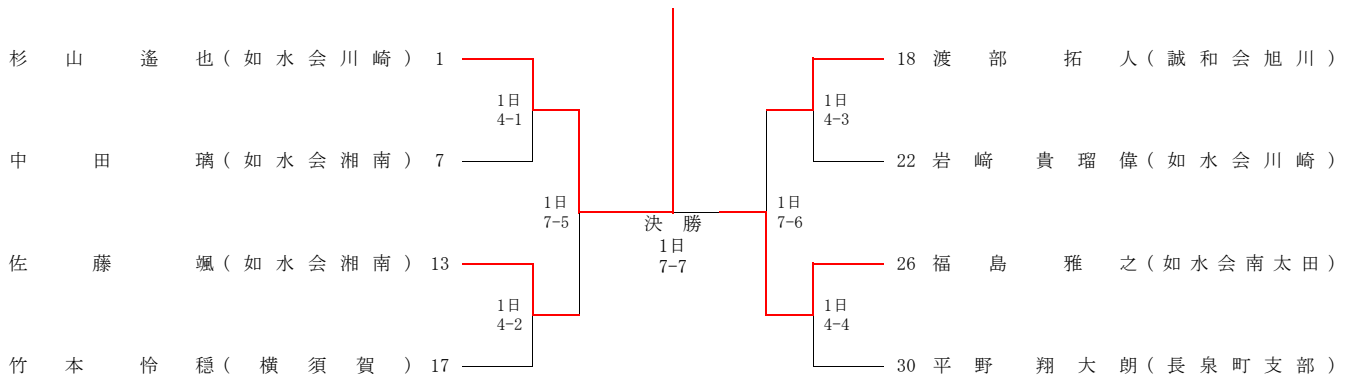

## ㉔ 形試合 小学4年生男子 個人戦 (ベスト8)

【優勝】

安 部 天 人

(竹山)

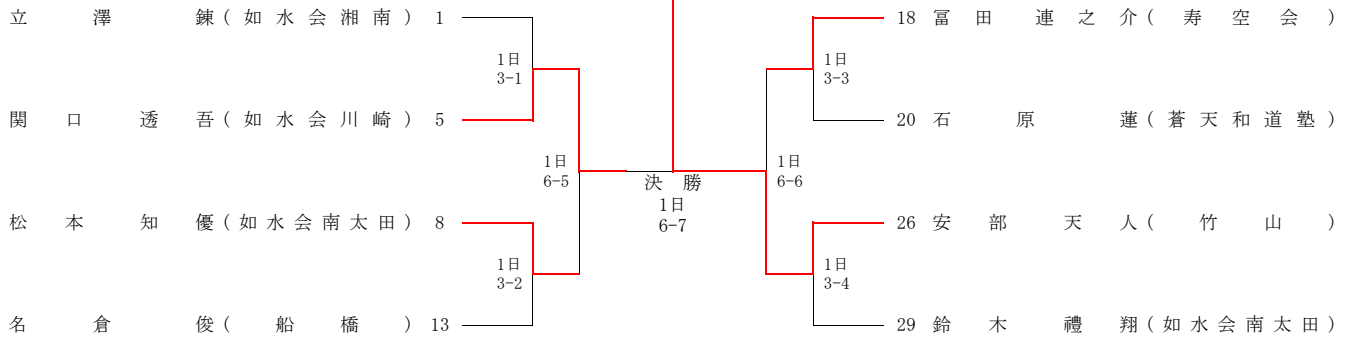



# ㊥ 形試合 小学3年生男子 個人戦 (ベスト8)

【優勝】

高 梨 慎 之 介

(櫻空横浜本部)

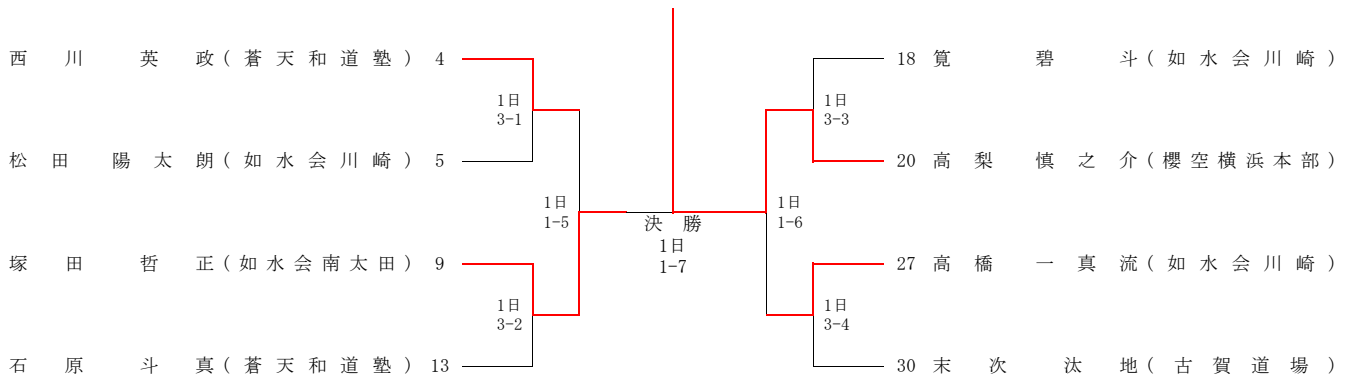

# ②⑥ 形試合 一般・大学女子 個人戦 (ベスト4)

【優勝】

折原由佳

(竹山)

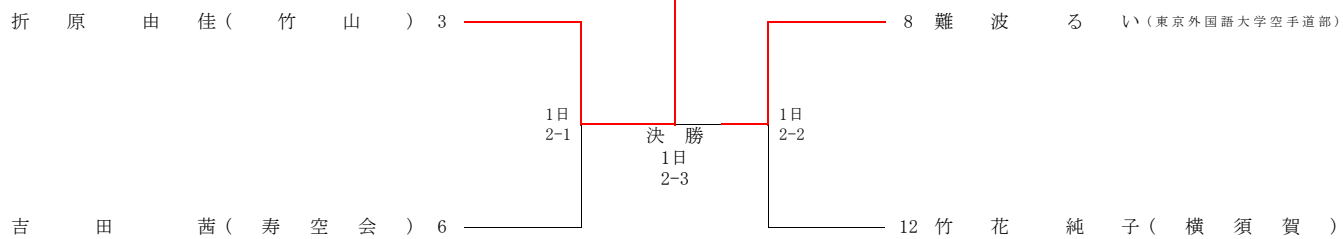

# ②7 形試合 高校生女子 個人戦 (ベスト4)

【優勝】

大形真菜

(如水会緑)

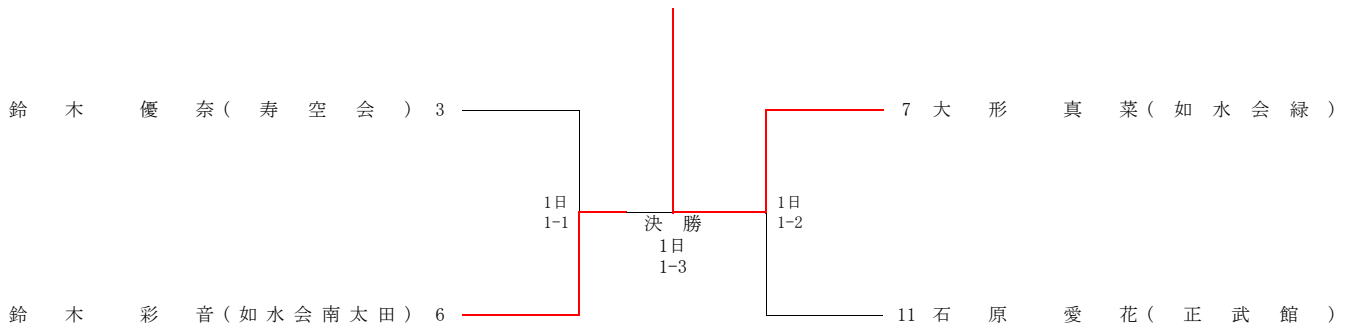

# ㊸ 形試合 中学生女子 個人戦 (ベスト8)

【優勝】

柿 島 佑 海

(山梨太和田場)

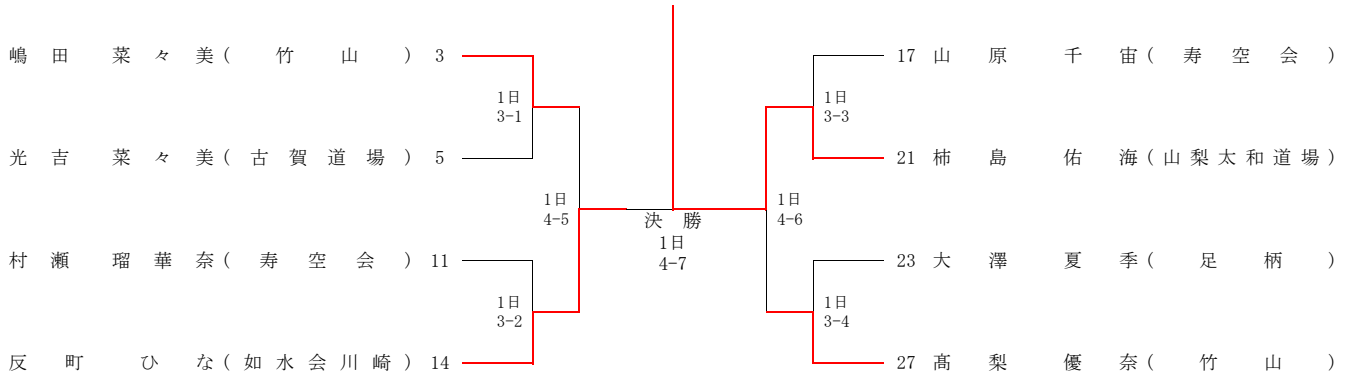

# ② 形試合 小学5・6年生女子 個人戦 (ベスト8)

【優勝】

内 田 青 葉

(如水会川崎)

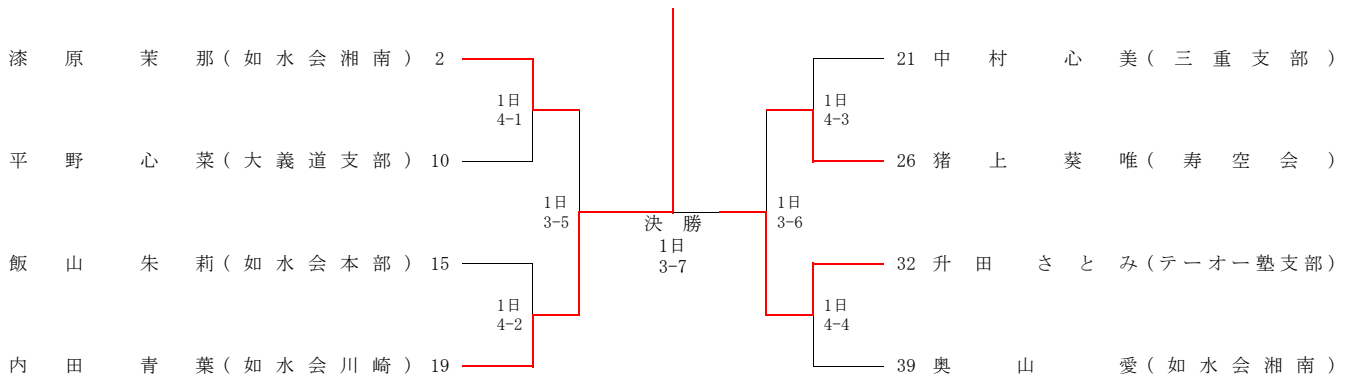

# ③〇 形試合 小学3・4年生女子 個人戦 (ベスト8)

【優勝】

塚 希 々 華

(大義道支部)

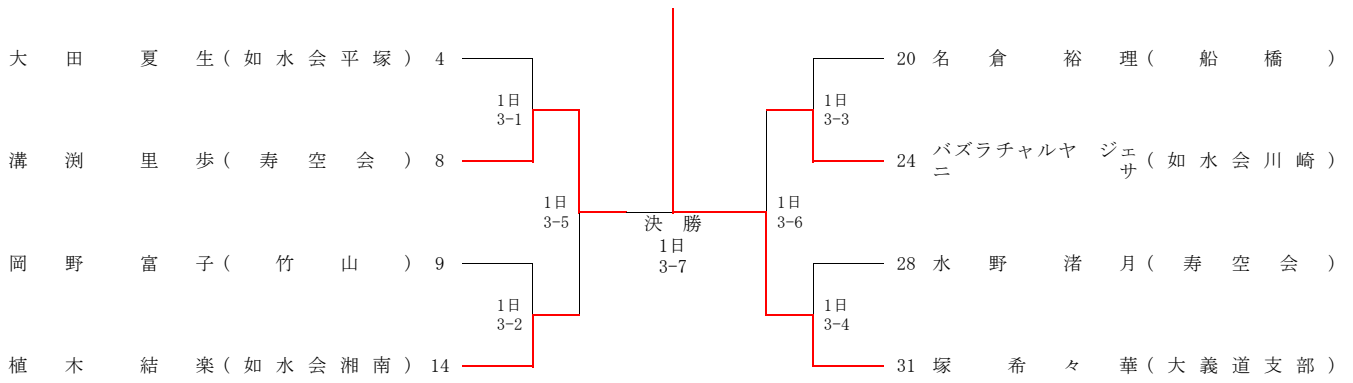

# ③① 形試合 小学2年生以下男女 個人戦 (ベスト8)

【優勝】

横 山 詩

(蒼天和道塾)

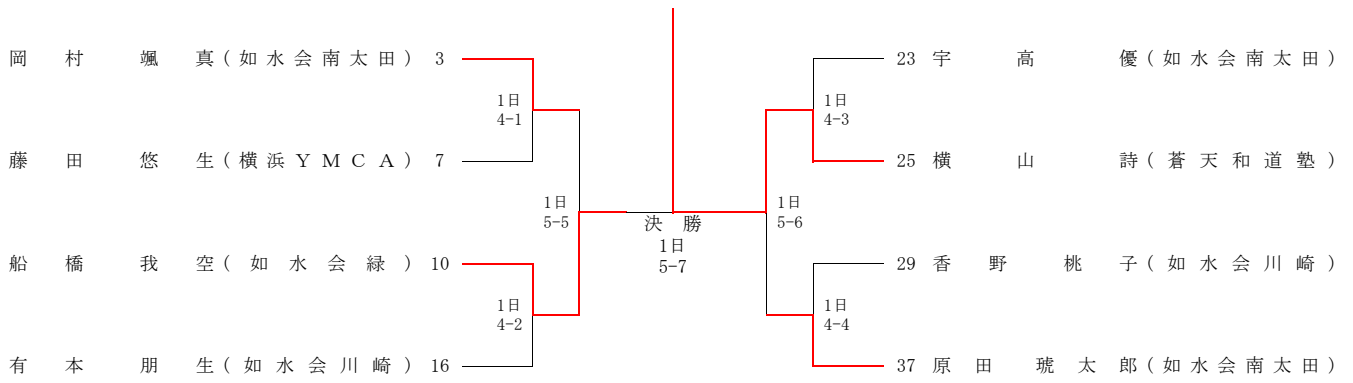

## ③② 形試合 熟練の部 (男女)

【優勝】

横 山 隆 章

(町田)

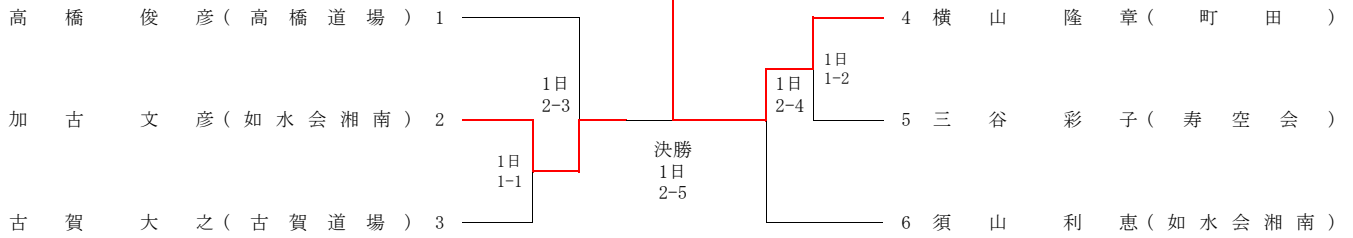



# ㊸ 形試合 壮年の部（男女）（ベスト8）

【優勝】

会 田 宜 弘

(如水会緑)

