

① 組手試合 一般・大学男子団体戦

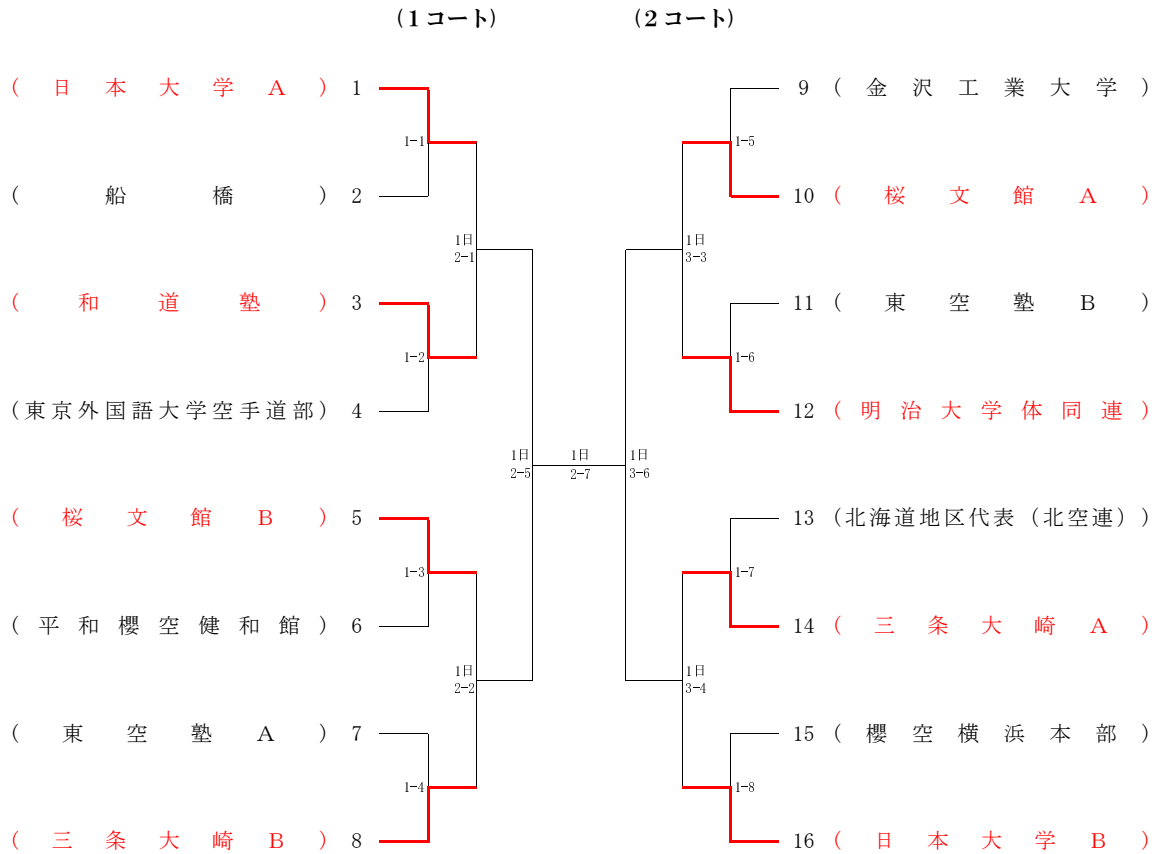

注意：準々決勝戦は「2コート・3コート」で実施。

注意：準々決勝戦以降の試合番号表記は「(コートNo)-(試合順序)」です。

番号	所属団体	監督	選手名				
1	日本大学A	田邊 大輔	石原 諒大	松谷 昂	藤原 大己	高橋 和輝	長谷川 巧
2	船橋	岡田 登志男	山鹿 あたる	橋場 裕輝	武末 耕平	岡田 登志男	
3	和道塾	須川 玄海	森田 健太郎	西村 幸明	柳瀬 剛志		
4	東京外国語大学空手道部		飛田 雄大	中村 勇太	平野 雄大	竹田 佳右	
5	桜文館B	田邊 大輔	淪 亮太	大野 義暁	人見 礼王		
6	平和櫻空健和館	南田 真宏	川元 優輝	南田 裕介			
7	東空塾A	菱谷 孝仁	廣瀬 由貴	遠山 大輔	高橋 尚吾	菱谷 孝仁	
8	三条大崎B	長谷川 英二	長谷川 侑輝	野水 大熙	五十嵐 健児	大竹 利来	
9	金沢工業大学	杉本 年範	新津 輝	入江 脩太	安川 徹	赤木 康太郎	中村 勇貴
10	桜文館A	田邊 大輔	田中 椋	佐藤 成胤	朝野 鼓太郎		
11	東空塾B	菱谷 孝仁	斉藤 潤也	黒木 明	押田 健児		
12	明治大学体同連	江藤 宏昭	麻喜 敬人	神垣 猛	河野 裕一郎	鈴木 悠也	佐久間 琉
13	北海道地区代表 (北空連)	大原 丈幸	久保 勇樹	稗畑 勇希	前原 脩佑	吉田 雄飛	
14	三条大崎A	永井 康宏	永井 怜惟	荒井 仁弥	瀧澤 翔輝	山井 駿	
15	櫻空横浜本部	加藤 幸雄	安栖 正裕	森嶋 諒	森嶋 優騎	小林 京平	佐藤 羽都紀
16	日本大学B	田邊 大輔	武政 俊也	阿部 拓実	桑崎 勇気	高橋 昂輝	菅原 魁斗

② 組手試合 一般・大学男子個人戦

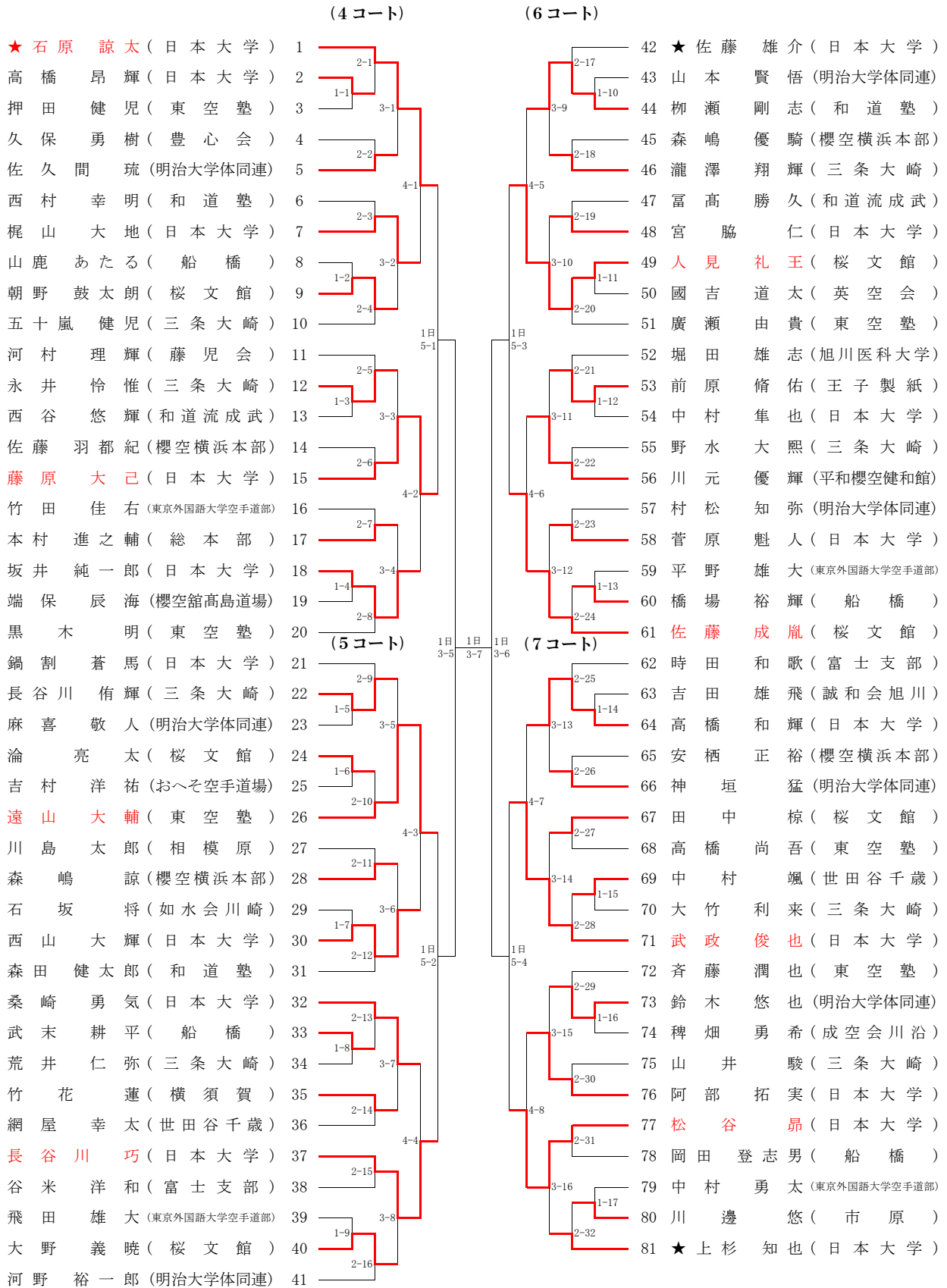

★… 指定選手

注意：準々決勝戦は「3コート」で実施。

注意：準決勝戦以降の試合番号表記は「(コートNo)-(試合順序)」です。

③ 組手試合 高校生男子個人戦

(4コート)

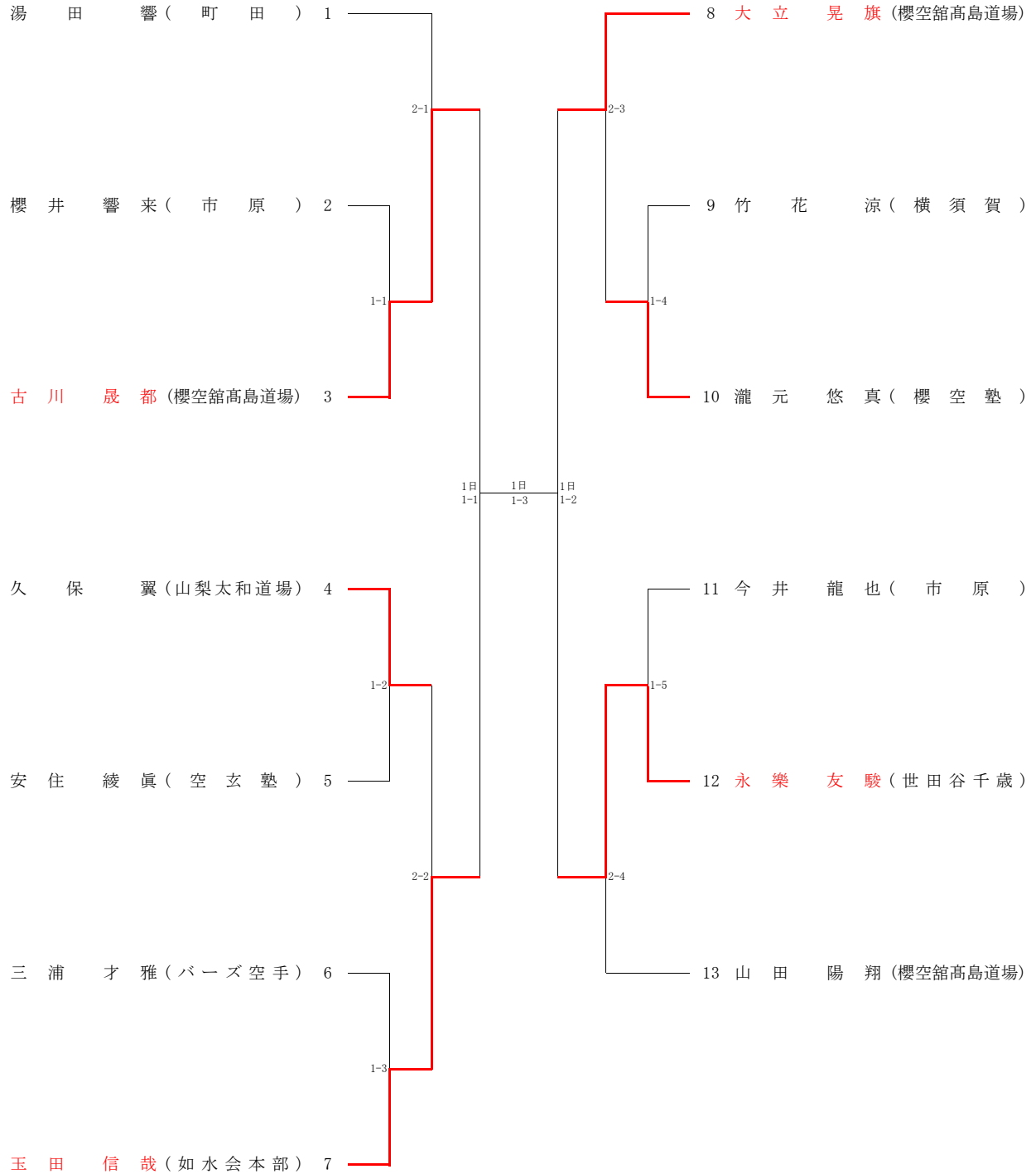

注意：準決勝戦は「1コート」で実施。

注意：準決勝戦以降の試合番号表記は「(コートNo)-(試合順序)」です。

④ 組手試合 中学生男子個人戦

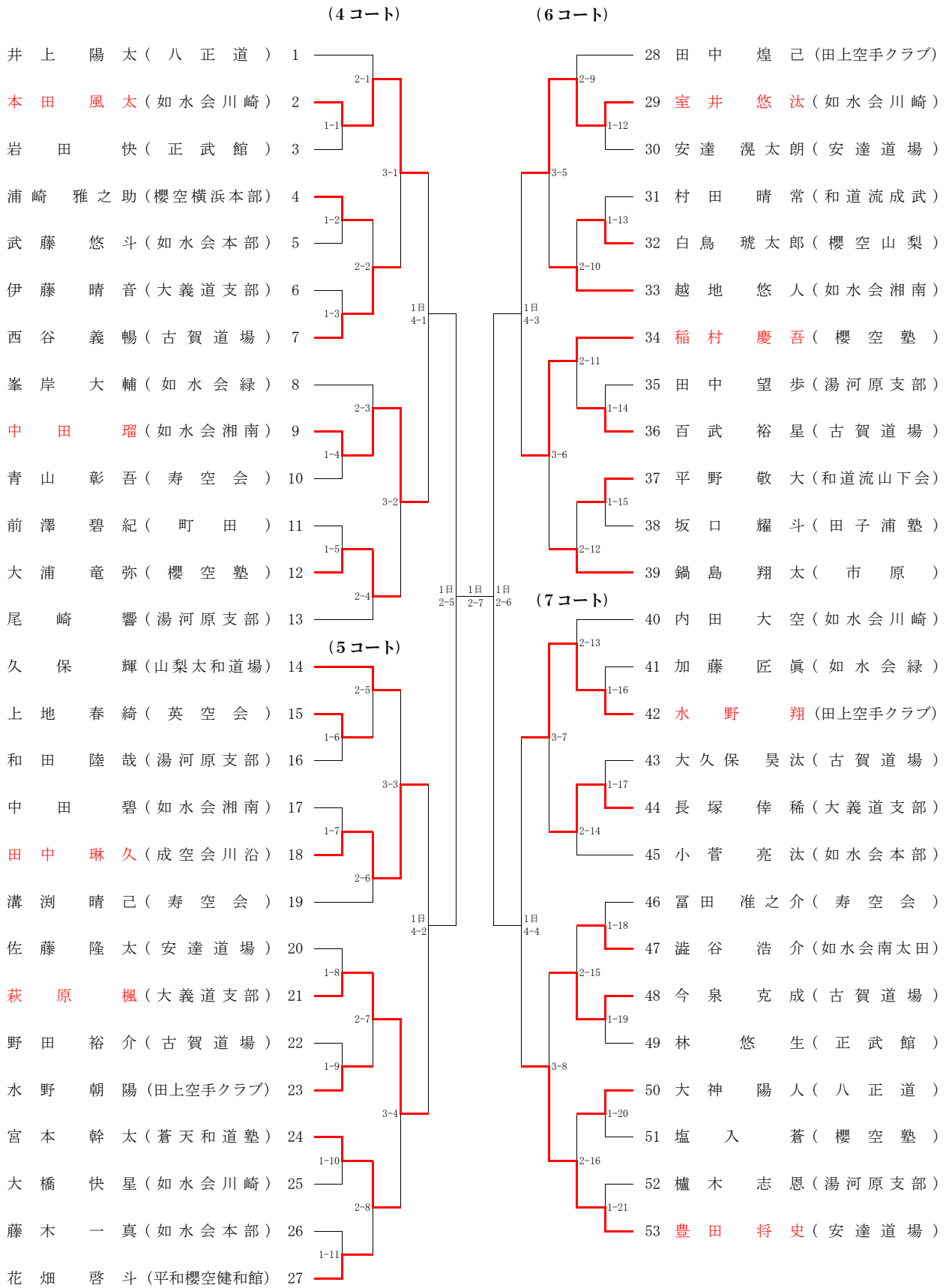

注意：準々決勝戦は「2コート」で実施。

注意：準決勝戦以降の試合番号表記は「(コートNo)-(試合順序)」です。

⑤ 組手試合 小学6年生男子個人戦

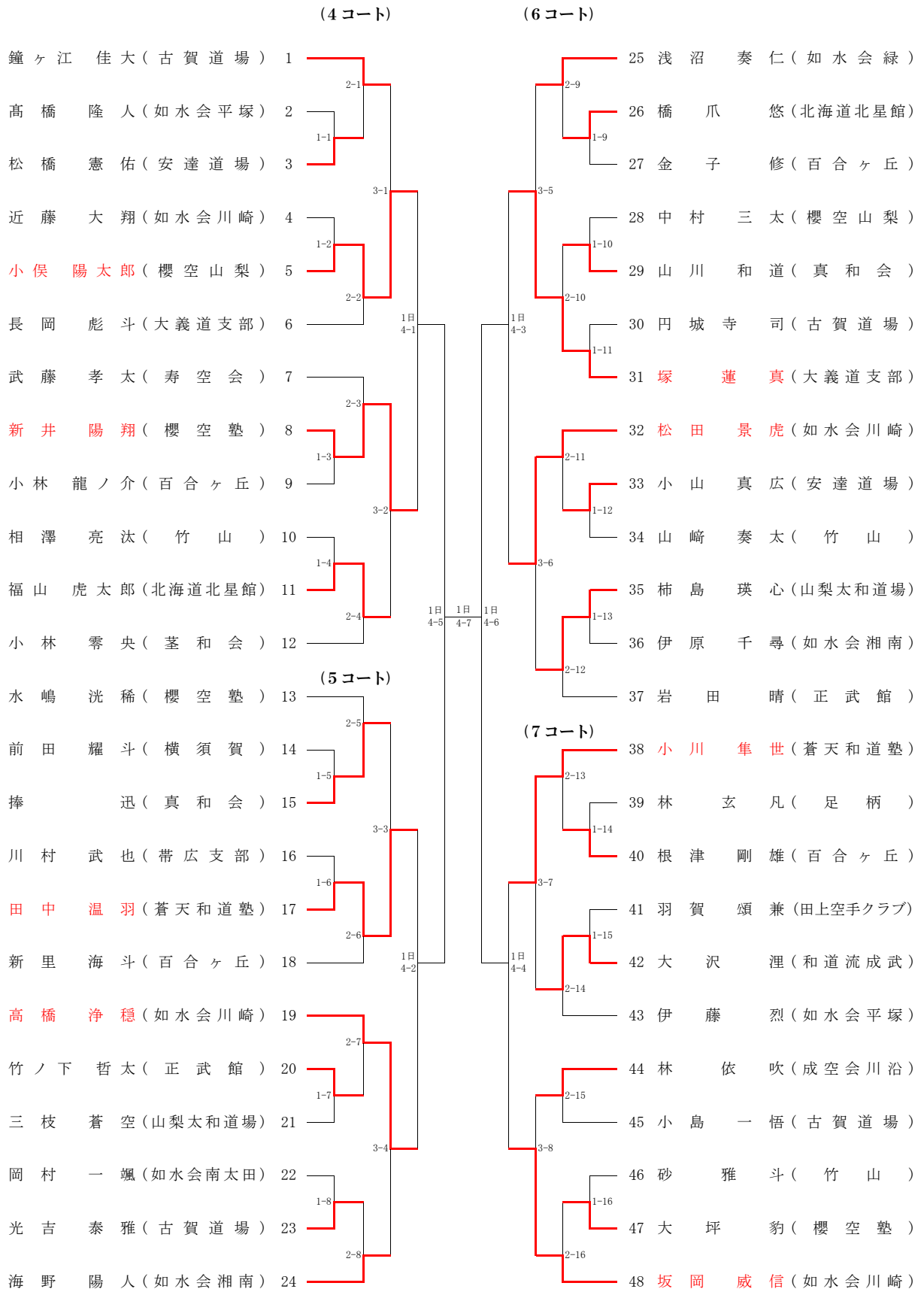

注意：準々決勝戦は「4コート」で実施。

注意：準決勝戦以降の試合番号表記は「(コートNo)-(試合順序)」です。

⑥ 組手試合 小学5年生男子個人戦

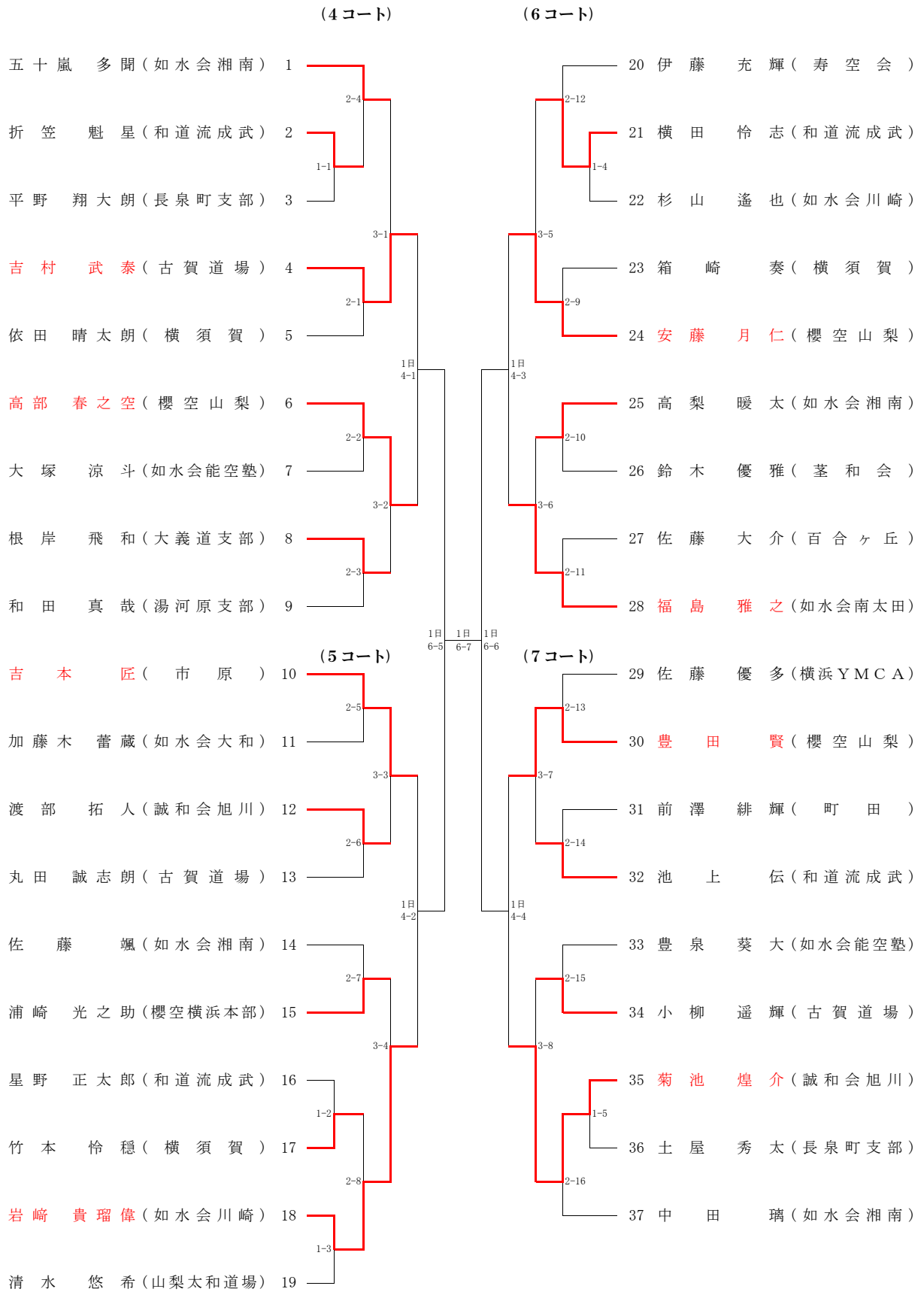

注意：準々決勝戦は「6コート」で実施。

注意：準決勝戦以降の試合番号表記は「(コートNo)-(試合順序)」です。

⑦ 組手試合 小学4年生男子個人戦

(3コート)

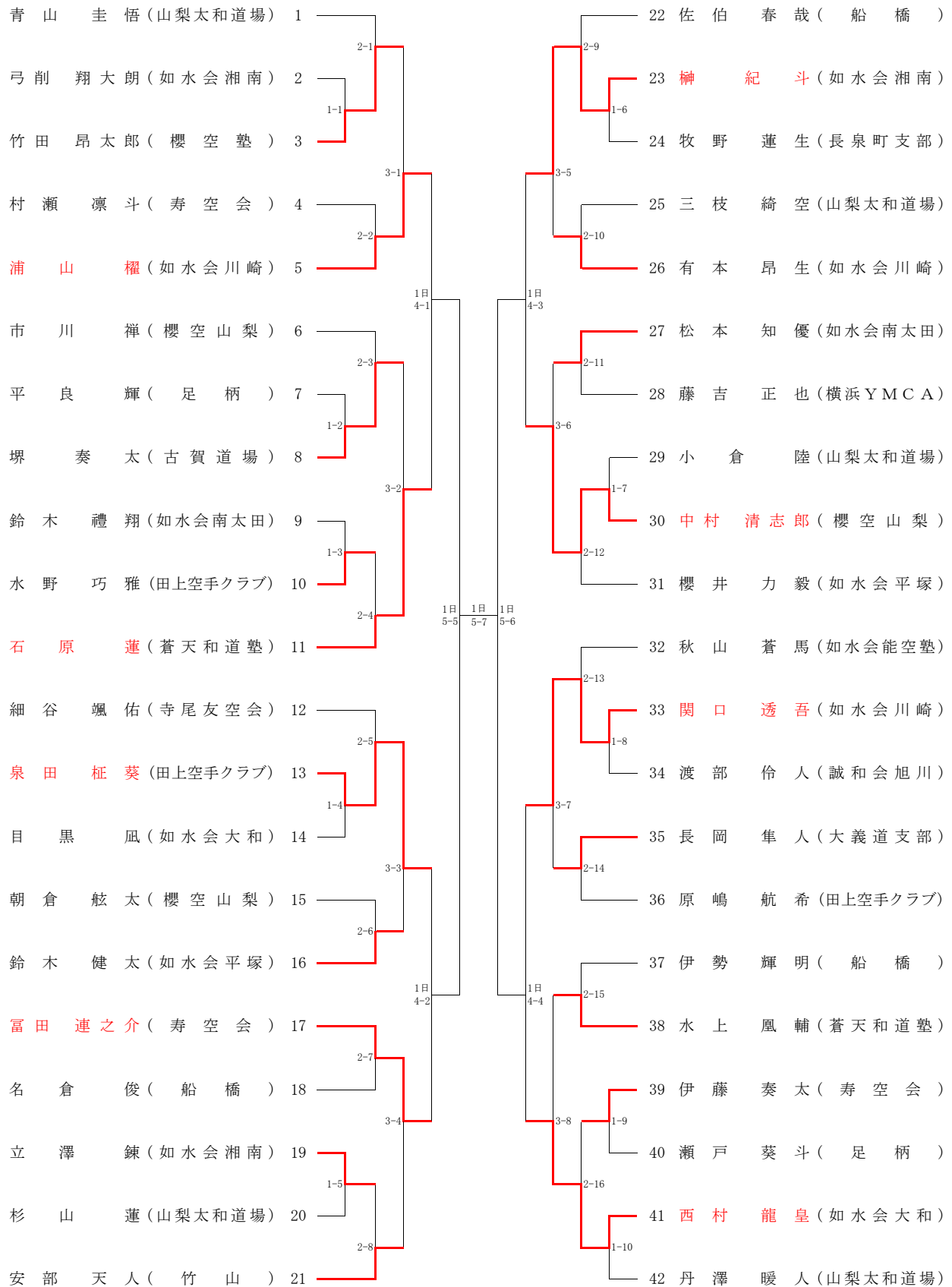

注意：準々決勝戦は「5コート」で実施。

注意：準決勝戦以降の試合番号表記は「(コートNo)-(試合順序)」です。

⑧ 組手試合 小学3年生男子個人戦

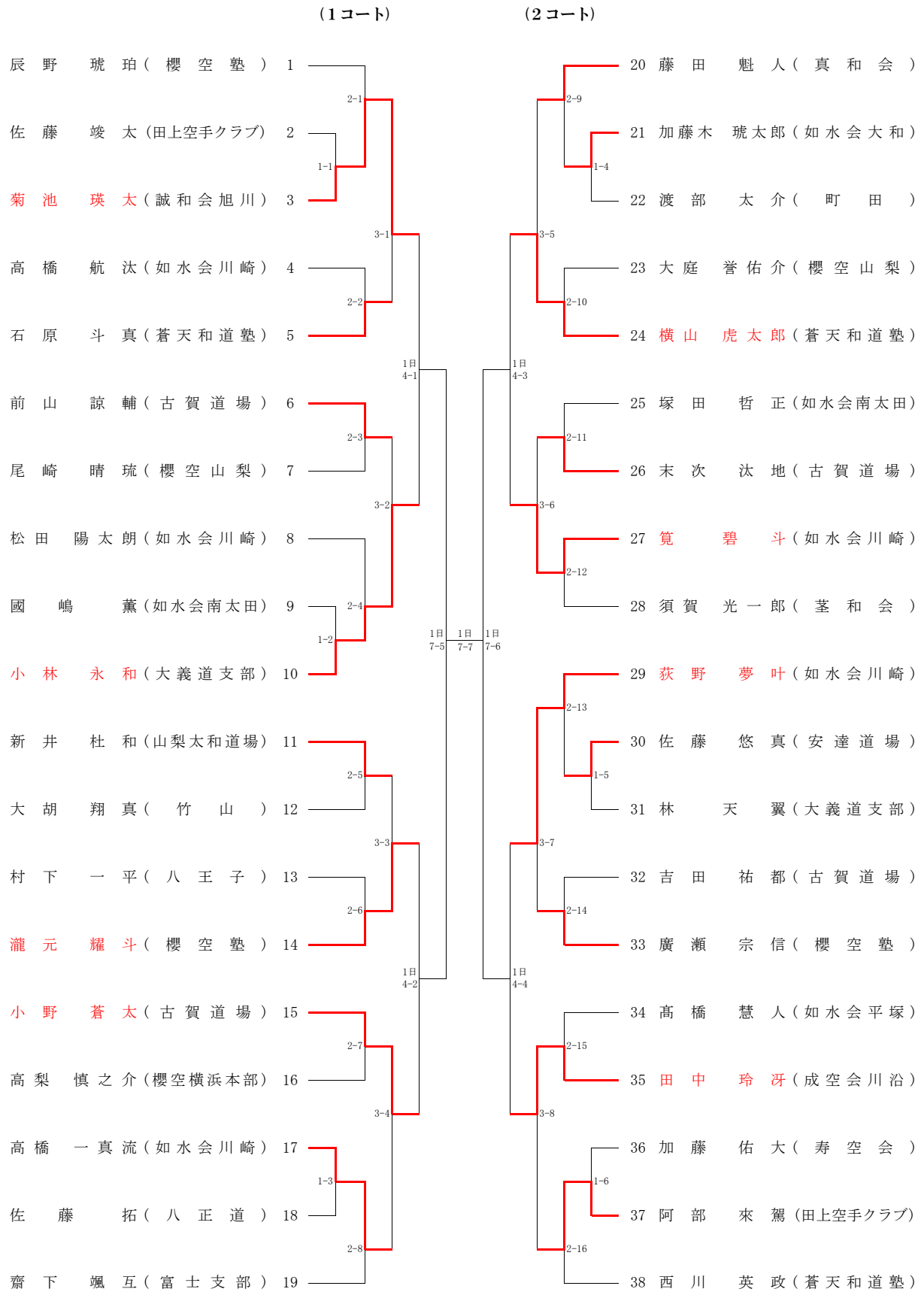

注意：準々決勝戦は「7コート」で実施。

注意：準決勝戦以降の試合番号表記は「(コートNo)-(試合順序)」です。

⑩ 組手試合 一般・大学女子個人戦

(1コート)

(2コート)

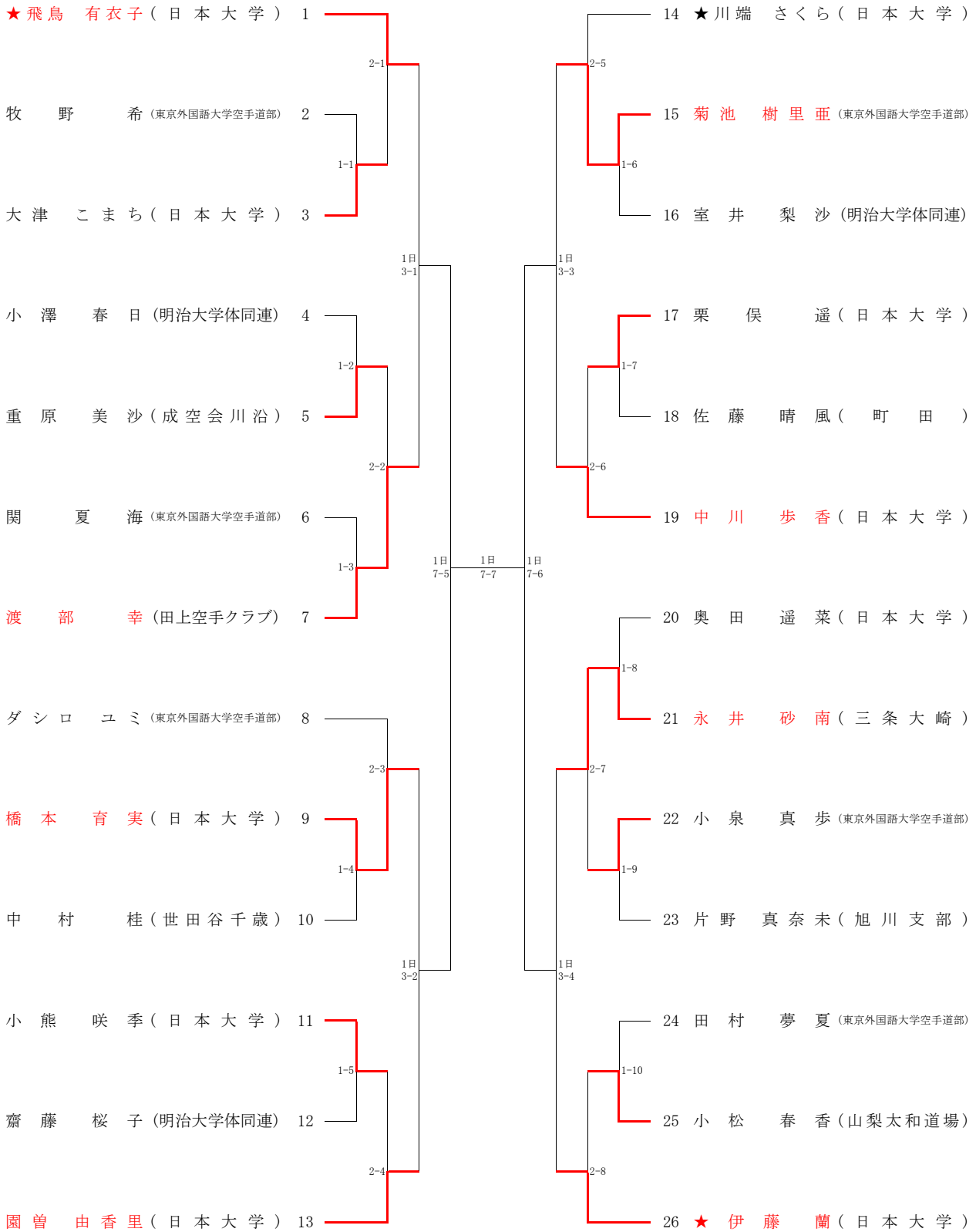

★… 指定選手

注意：準々決勝戦は「7コート」で実施。

注意：準決勝戦以降の試合番号表記は「(コートNo)-(試合順序)」です。

⑪ 組手試合 高校生女子個人戦

(7コート)

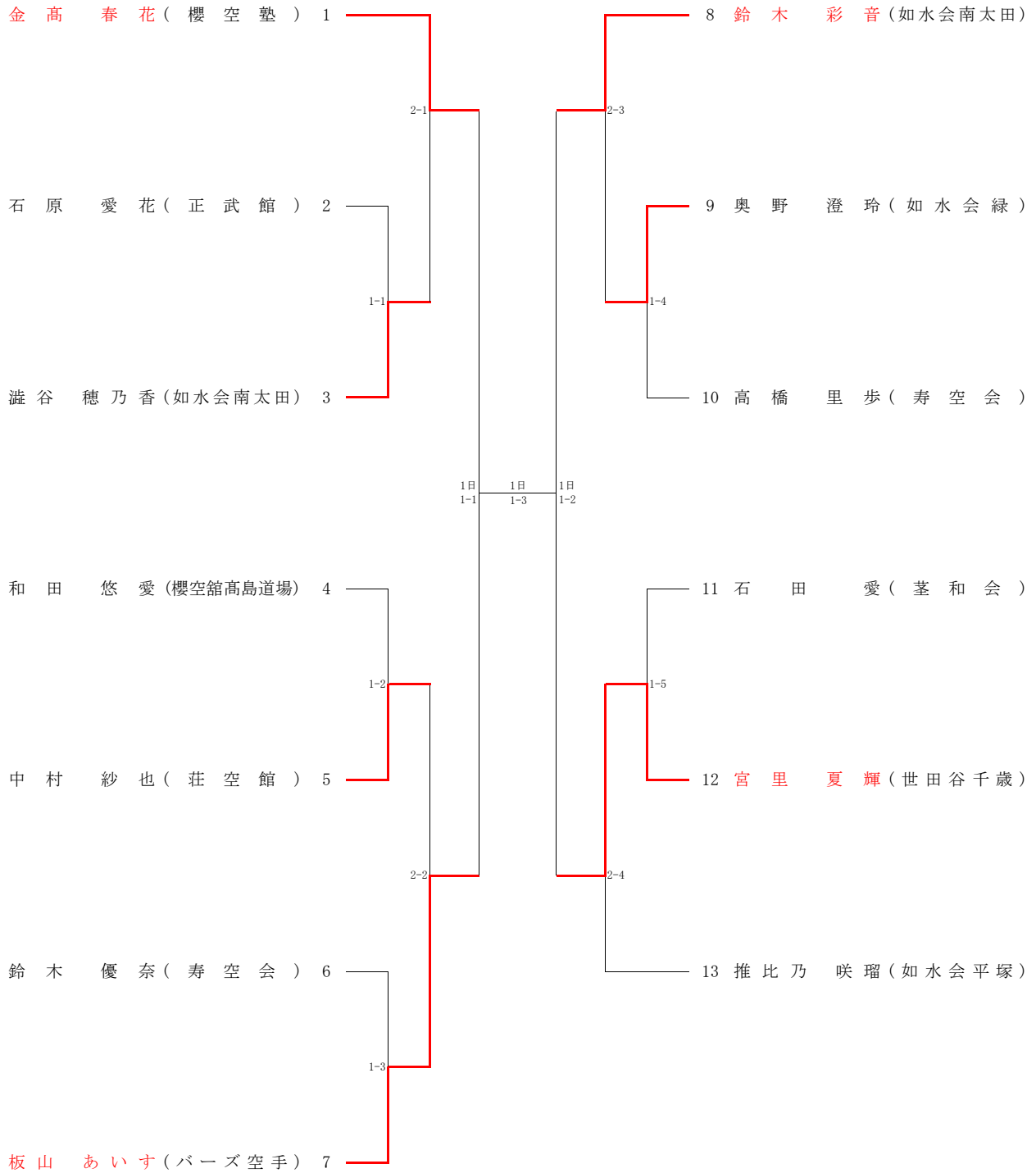

注意：準決勝戦は「1コート」で実施。

注意：準決勝戦以降の試合番号表記は「(コートNo)-(試合順序)」です。

⑫ 組手試合 中学生女子個人戦

(1コート)

(2コート)

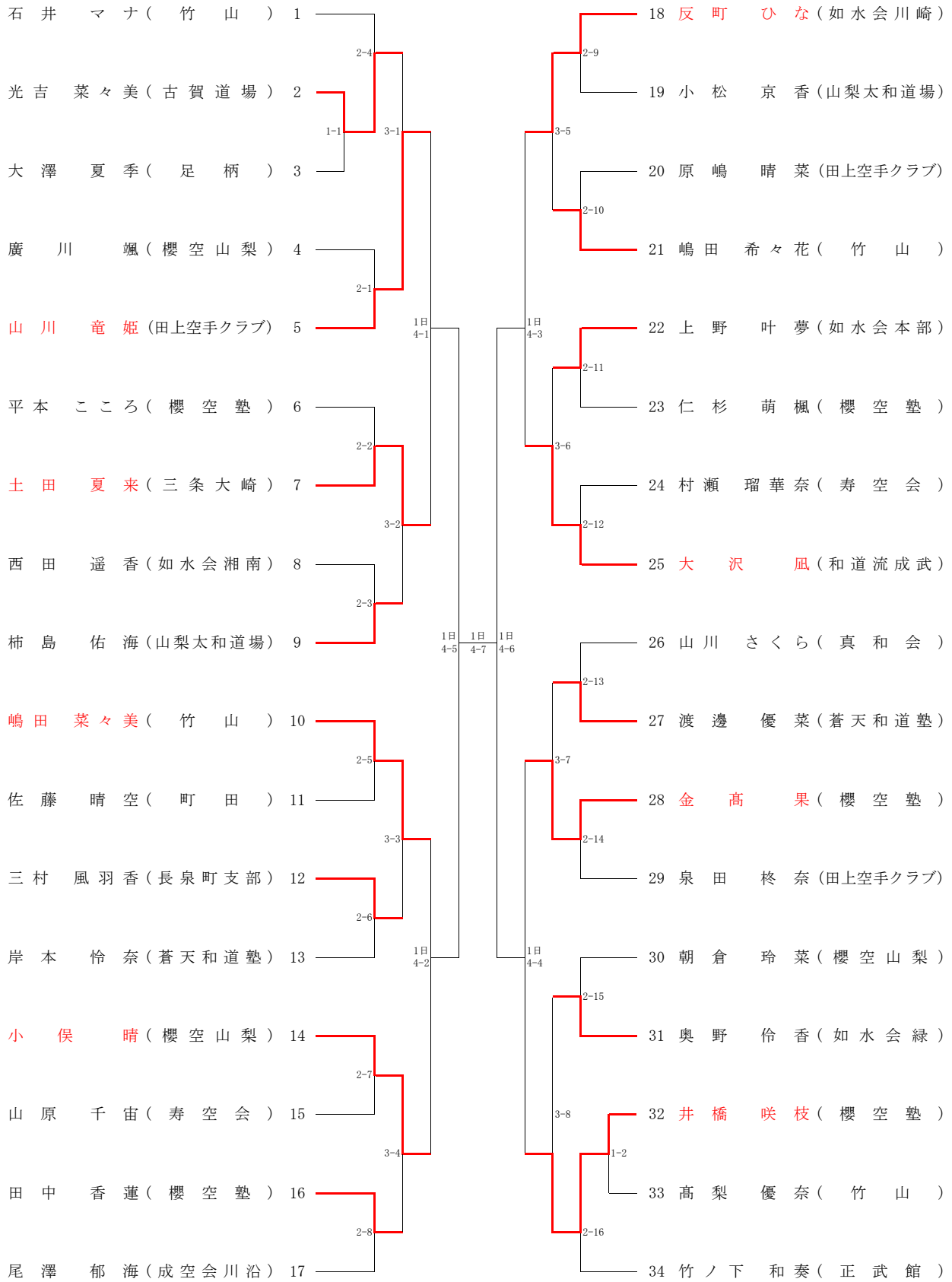

注意：準々決勝戦は「4コート」で実施。

注意：準決勝戦以降の試合番号表記は「(コートNo)-(試合順序)」です。

⑬ 組手試合 小学5・6年生女子個人戦

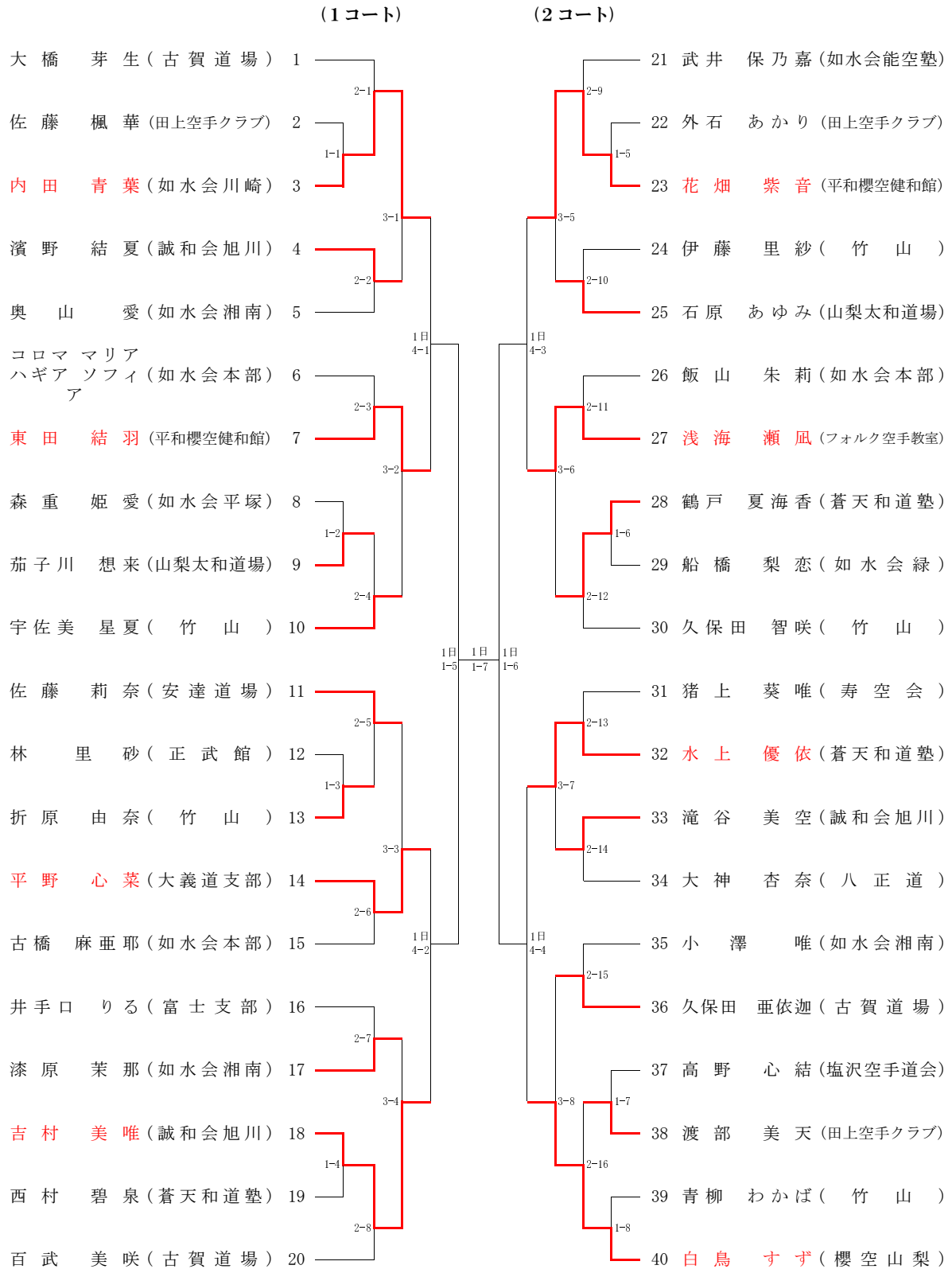

注意：準々決勝戦は「1コート」で実施。

注意：準決勝戦以降の試合番号表記は「(コートNo)-(試合順序)」です。

⑭ 組手試合 小学3・4年生女子個人戦

(5コート)

(6コート)

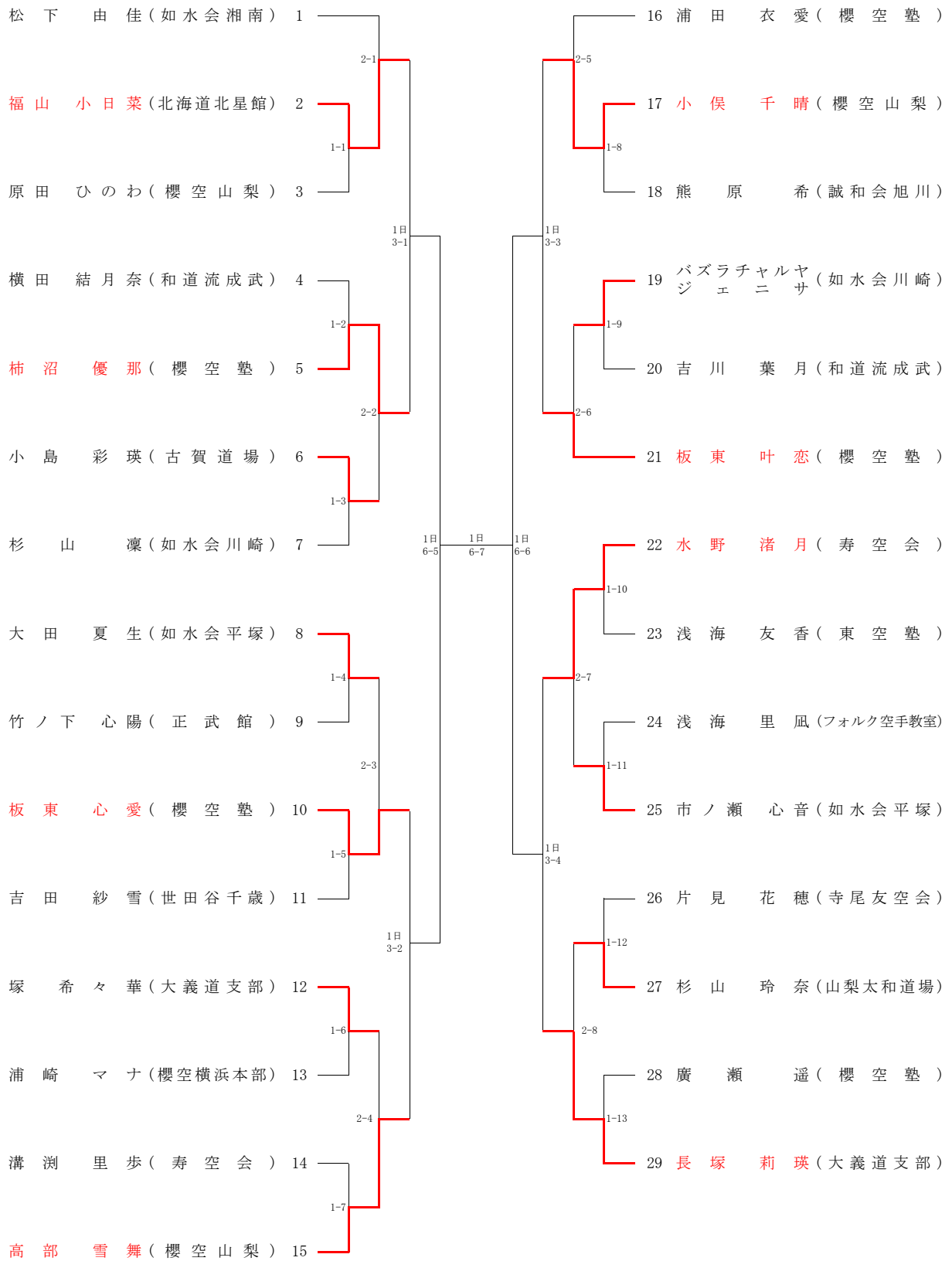

注意：準々決勝戦は「6コート」で実施。

注意：準決勝戦以降の試合番号表記は「(コートNo)-(試合順序)」です。

⑮ 組手試合 小学2年生以下男女個人戦

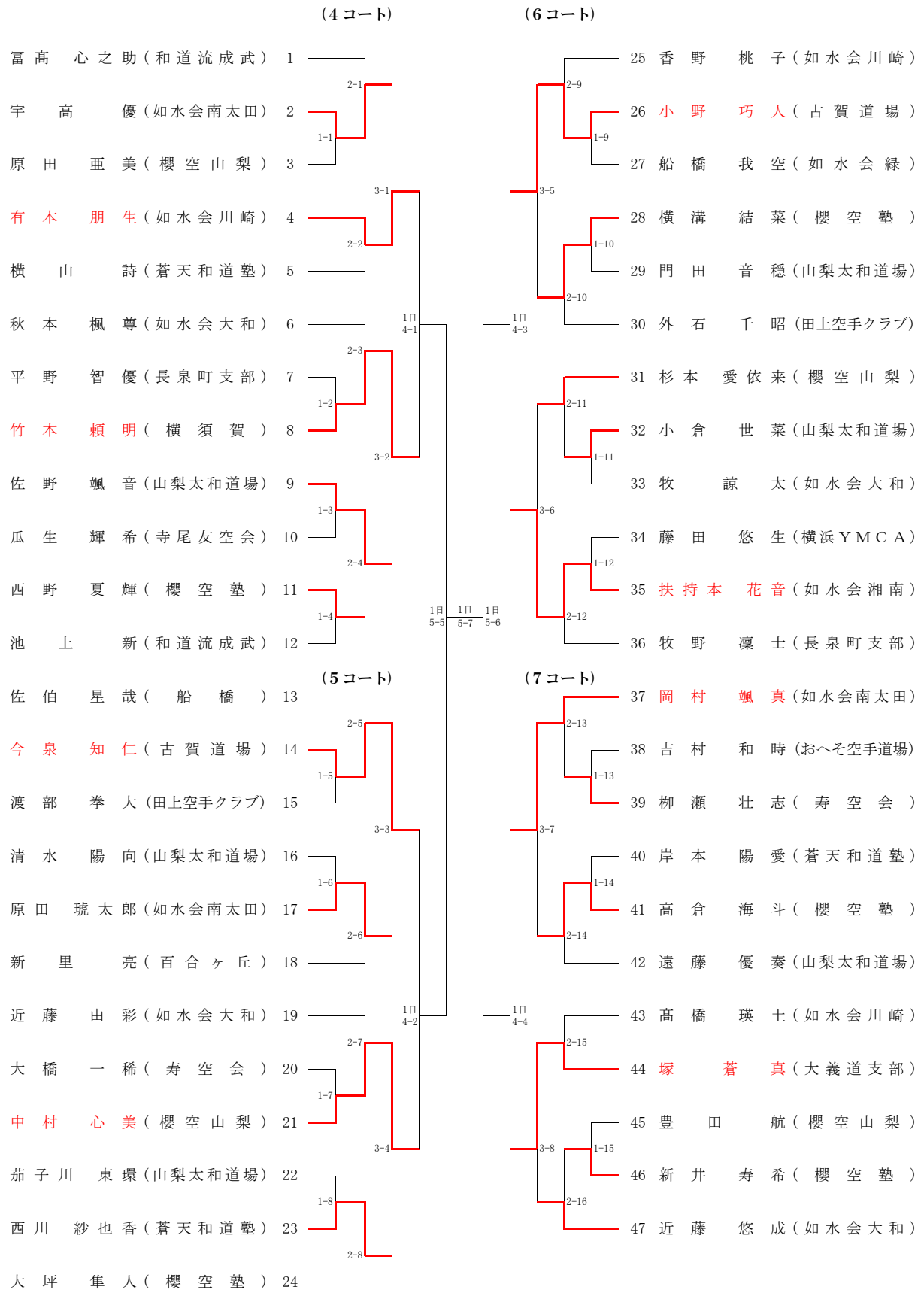

注意：準々決勝戦は「5コート」で実施。

注意：準決勝戦以降の試合番号表記は「(コートNo)-(試合順序)」です。

⑩ 組手試合 熟練の部 (男子)

(3コート)

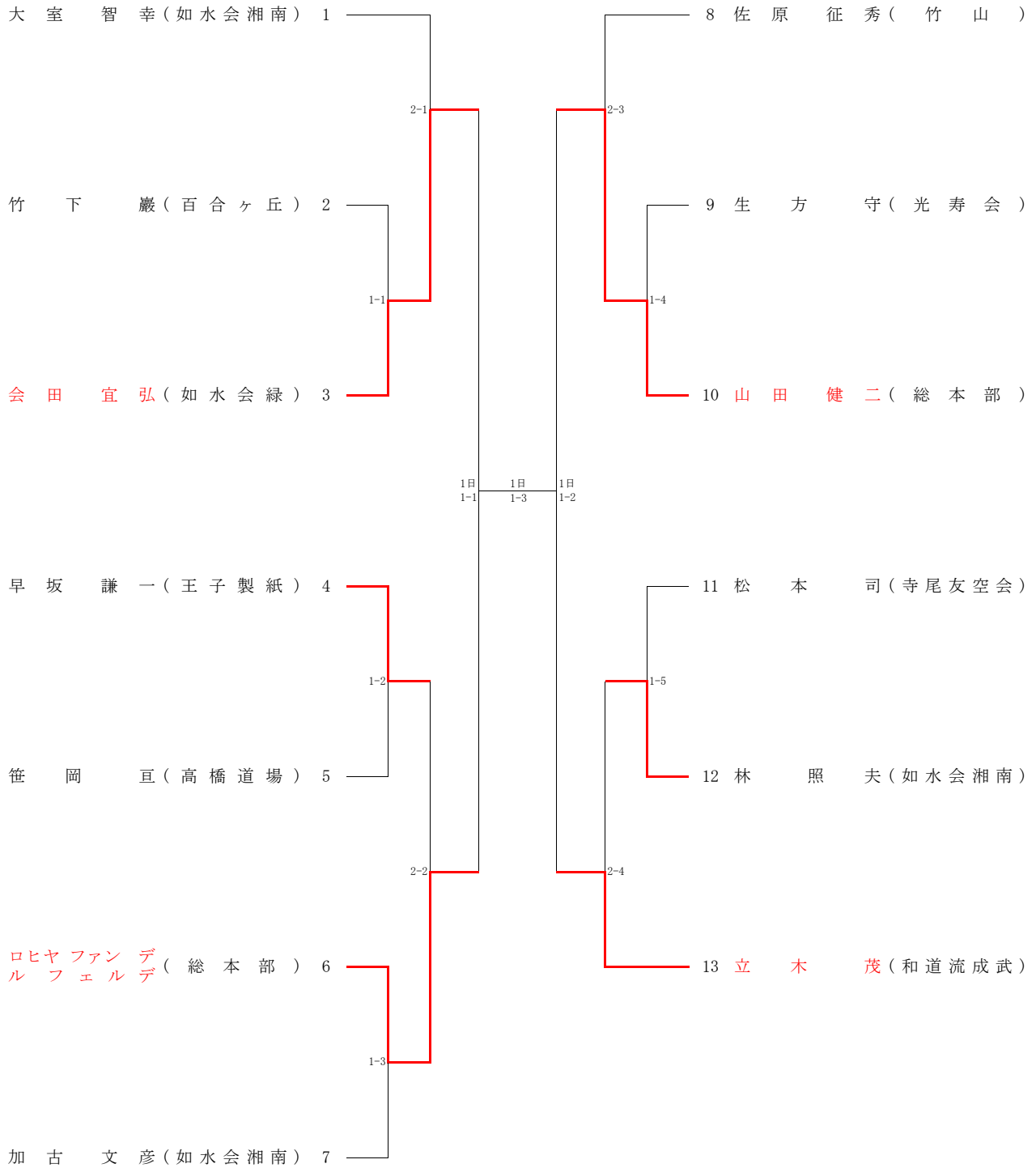

注意：準決勝戦は「1コート」で実施。

注意：準決勝戦以降の試合番号表記は「(コートNo)-(試合順序)」です。

⑱ 基本組手試合

(3コート)

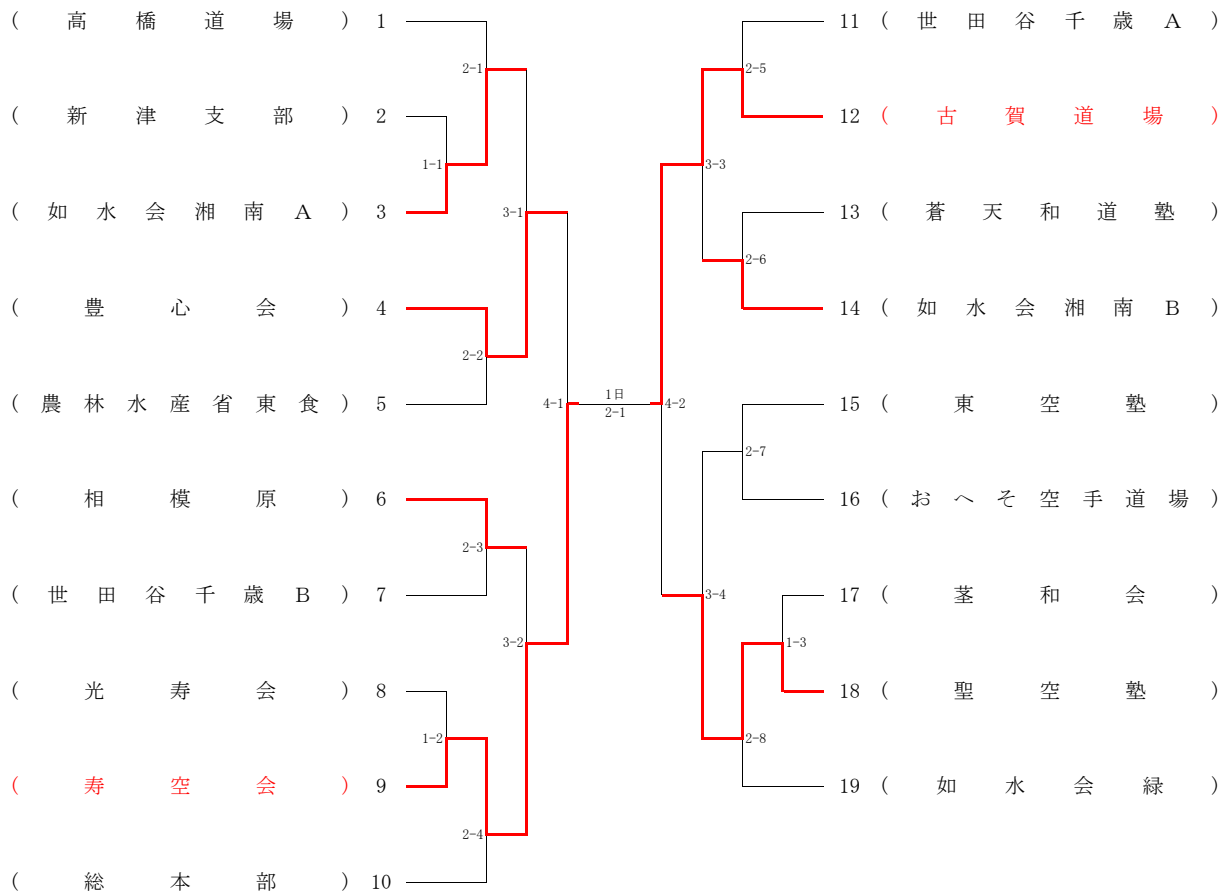

注意：決勝戦は「2コート」で実施。

注意：決勝戦の試合番号表記は「(コートNo)-(試合順序)」です。

番号	所属団体	選手名	
1	高橋道場	高橋 俊彦	笹岡 亘
2	新津支部	古川 幸司	古川 真司
3	如水会湘南 A	加古 文彦	伊東 登喜男
4	豊心会	早坂 謙一	工藤 由教
5	農林水産省東食	松本 岳志	梶山 守
6	相模原	小山 こずえ	小山 祐太
7	世田谷千歳 B	中村 颯	中村 健
8	光寿会	中谷 可愛	生方 真理子
9	寿空会	三谷 彩子	吉田 茜
10	総本部	ロヒヤ ファン	デル フェルデ
11	世田谷千歳 A	中村 恵美子	中村 桂
12	古賀道場	古賀 大之	岩崎 正
13	蒼天和道塾	古宇田 智	木内 貴之
14	如水会湘南 B	須山 利恵	蓮池 真由美
15	東空塾	金澤 紀代子	吉川 ふく代
16	おへそ空手道場	吉村 直記	吉村 洋祐
17	茎和会	吉田 利幸	小林 修平
18	聖空塾	神田 敬一	山口 祐司
19	如水会緑	会田 宜弘	松本 司

⑱ 形試合 一般・大学男子個人戦

(5コート)

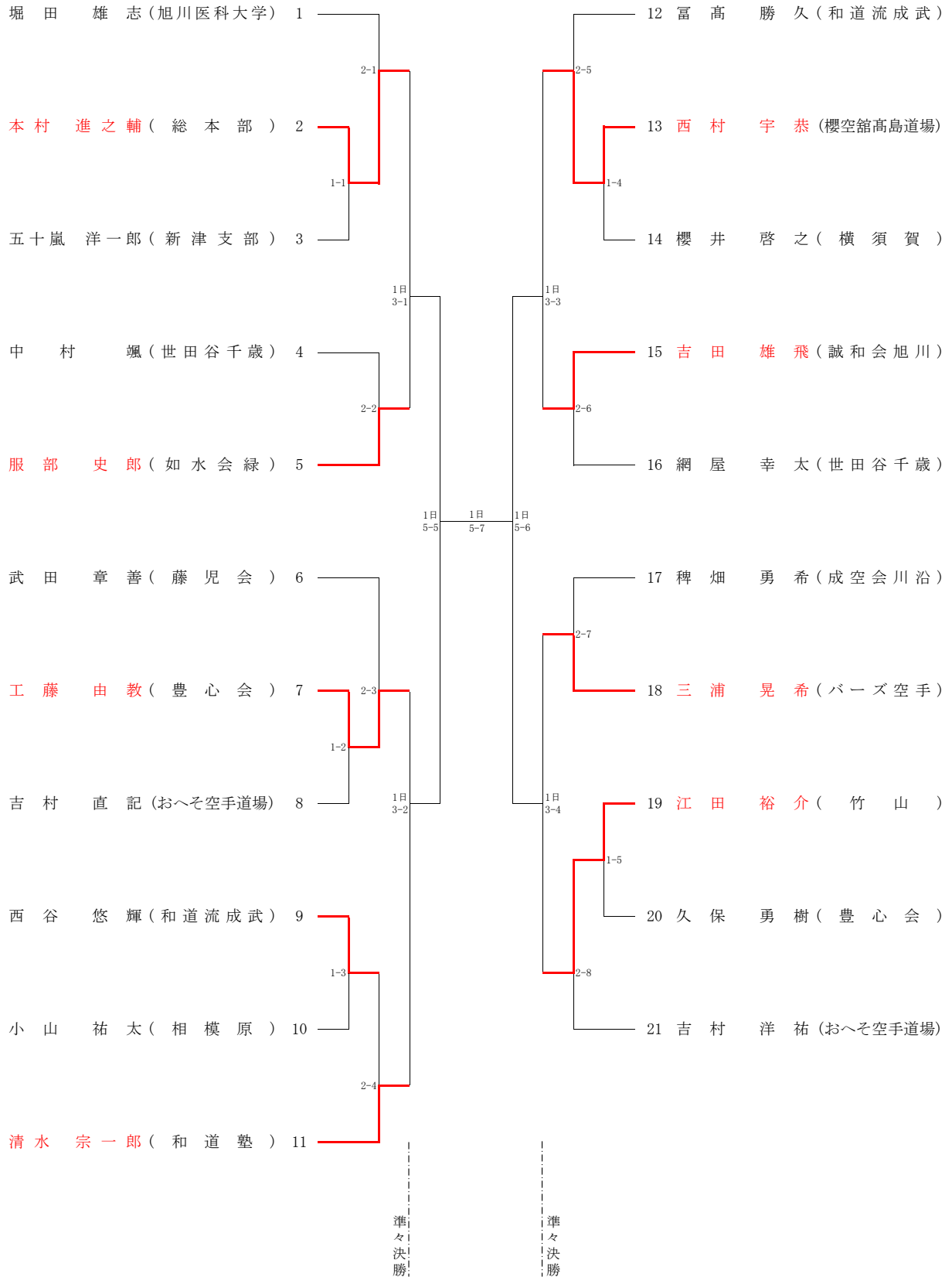

注意：準々決勝戦は「5コート」で実施。

注意：準決勝戦以降の試合番号表記は「(コートNo)-(試合順序)」です。

⑳ 形試合 高校生男子個人戦

(5コート)

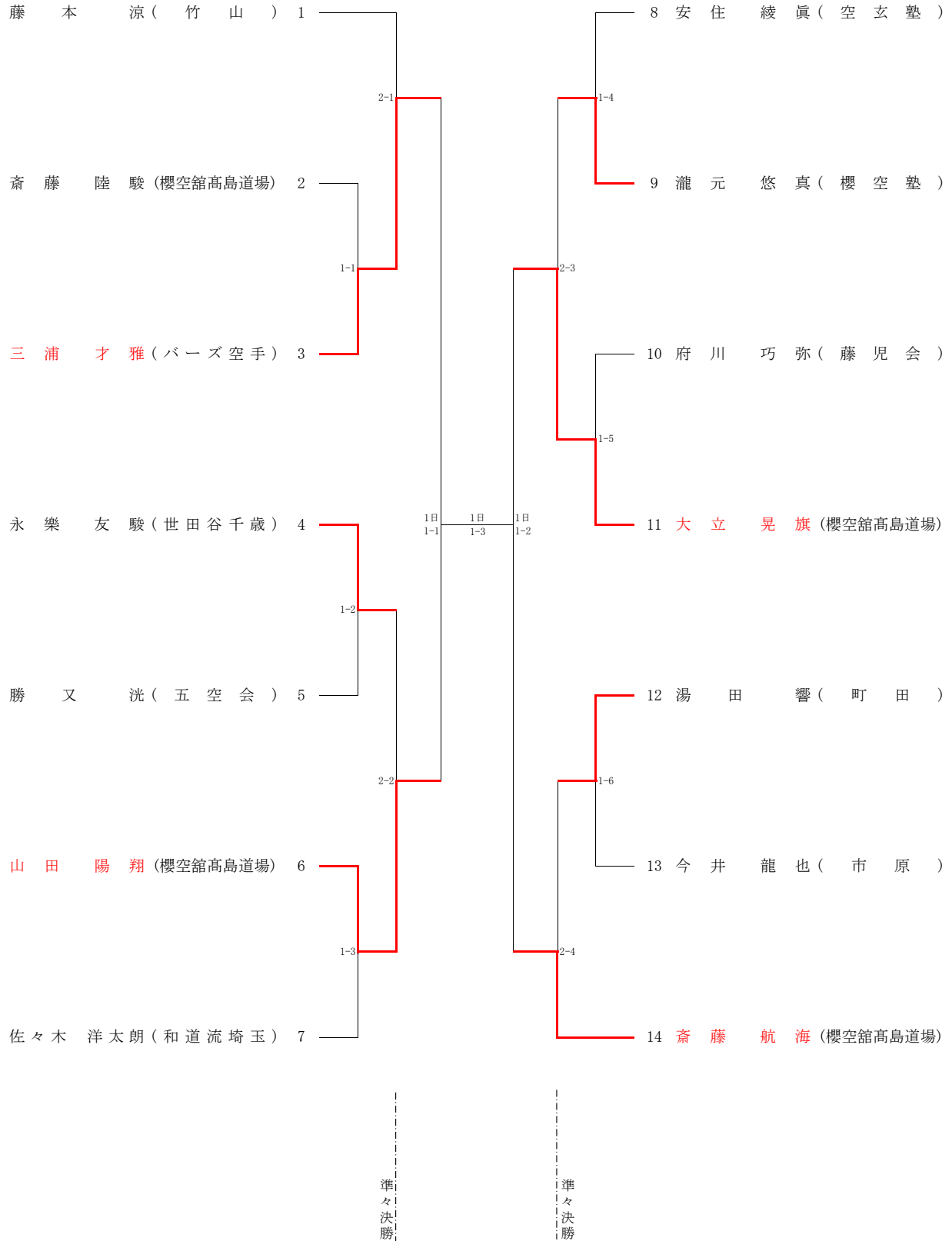

注意：準決勝戦は「1コート」で実施。

注意：準決勝戦以降の試合番号表記は「(コートNo)-(試合順序)」です。

㊶ 形試合 中学生男子個人戦

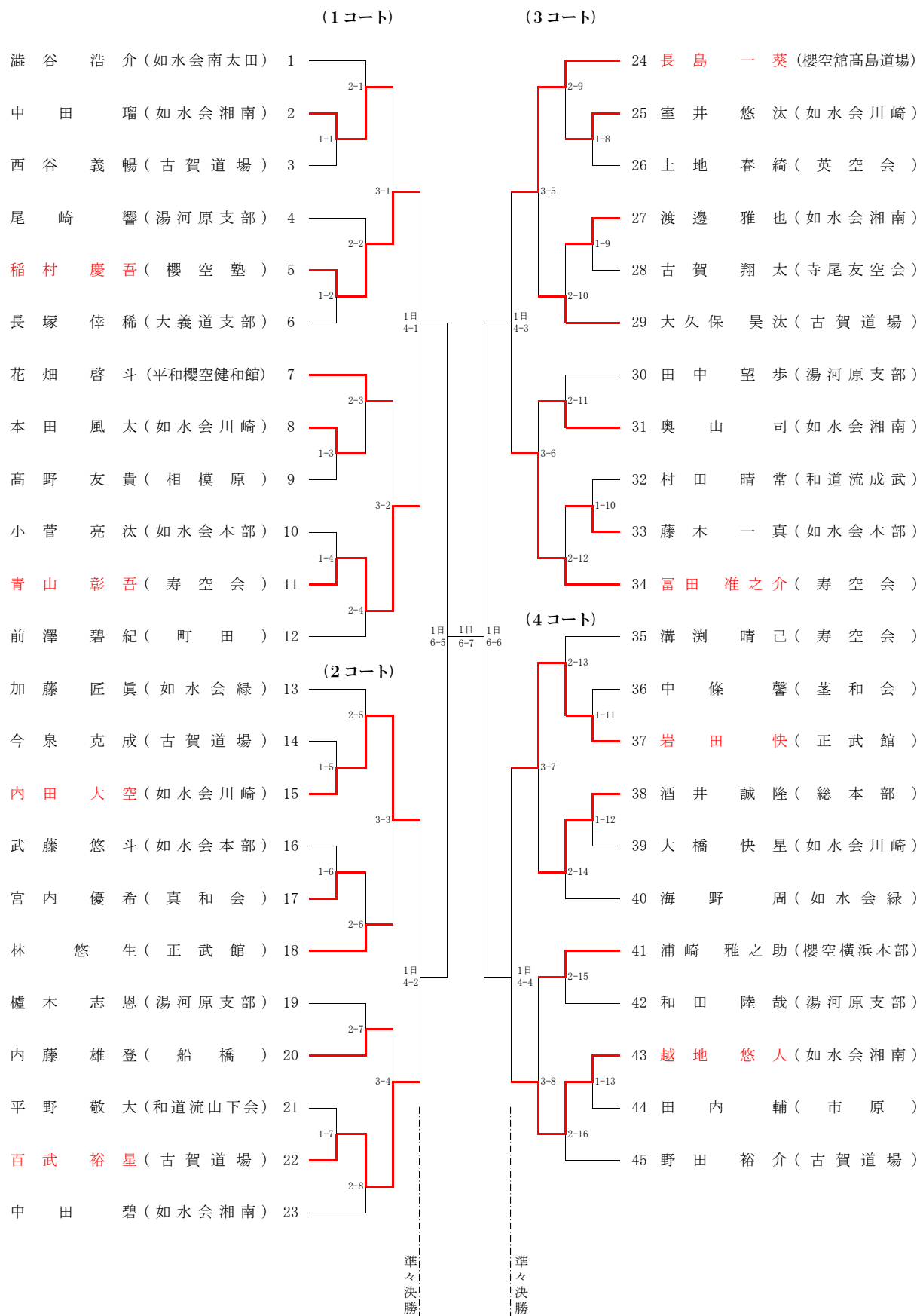

注意：準々決勝戦は「6コート」で実施。

注意：準決勝戦以降の試合番号表記は「(コートNo)-(試合順序)」です。

②② 形試合 小学6年生男子個人戦

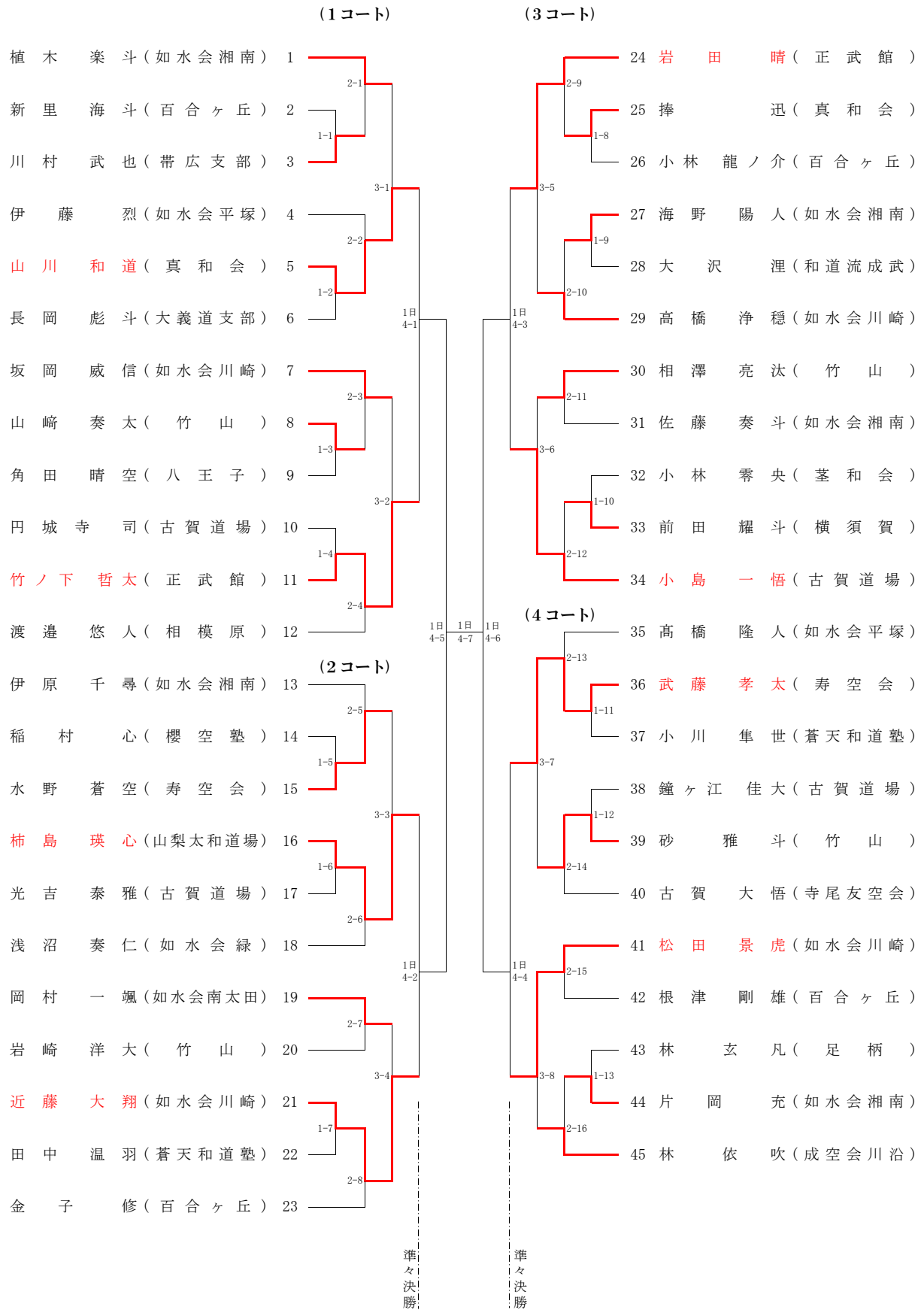

注意：準々決勝戦は「4コート」で実施。

注意：準決勝戦以降の試合番号表記は「(コートNo)-(試合順序)」です。

㊸ 形試合 小学5年生男子個人戦

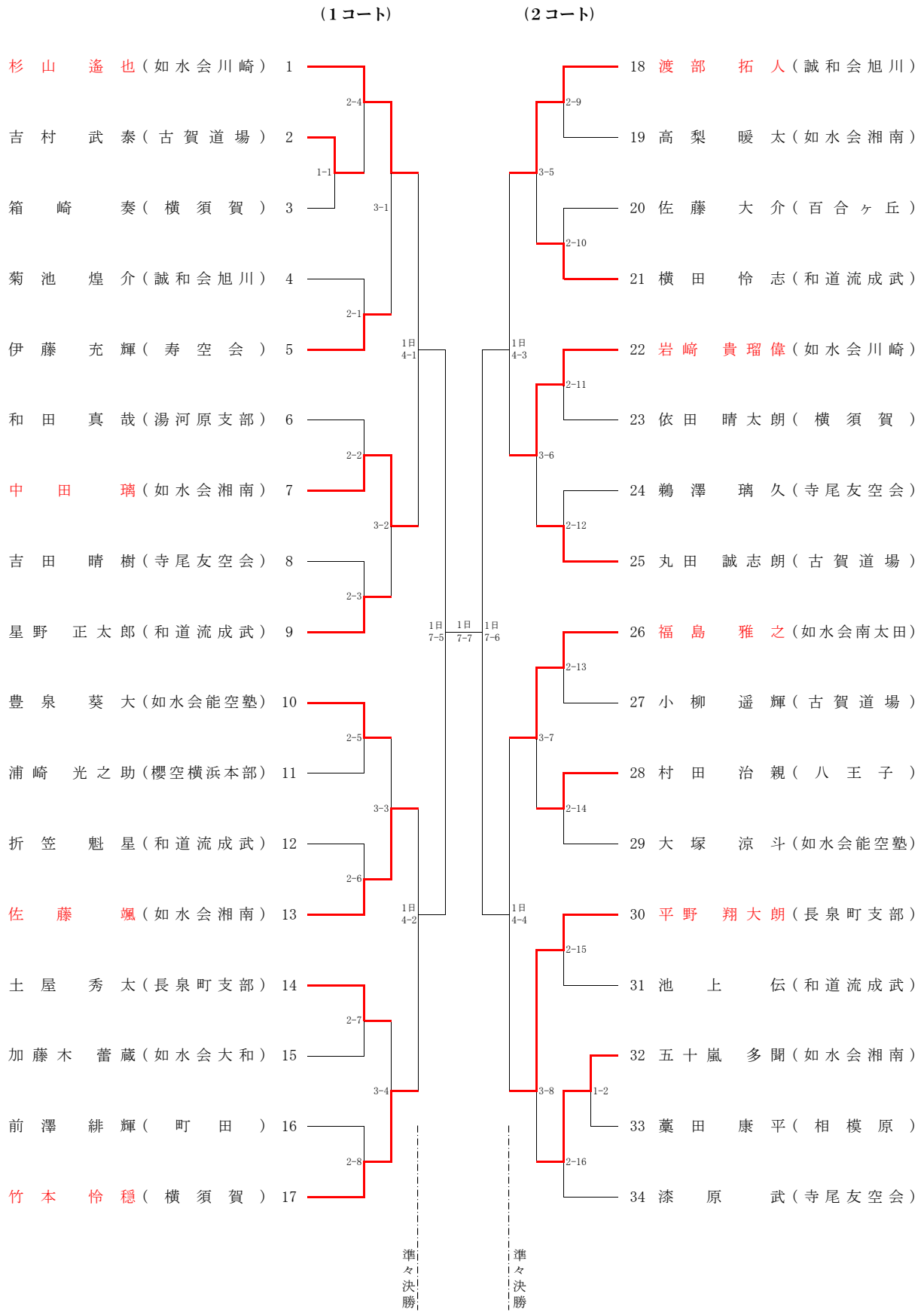

注意：準々決勝戦は「7コート」で実施。

注意：準決勝戦以降の試合番号表記は「(コートNo)-(試合順序)」です。

㊤ 形試合 小学4年生男子個人戦

(6コート)

(7コート)

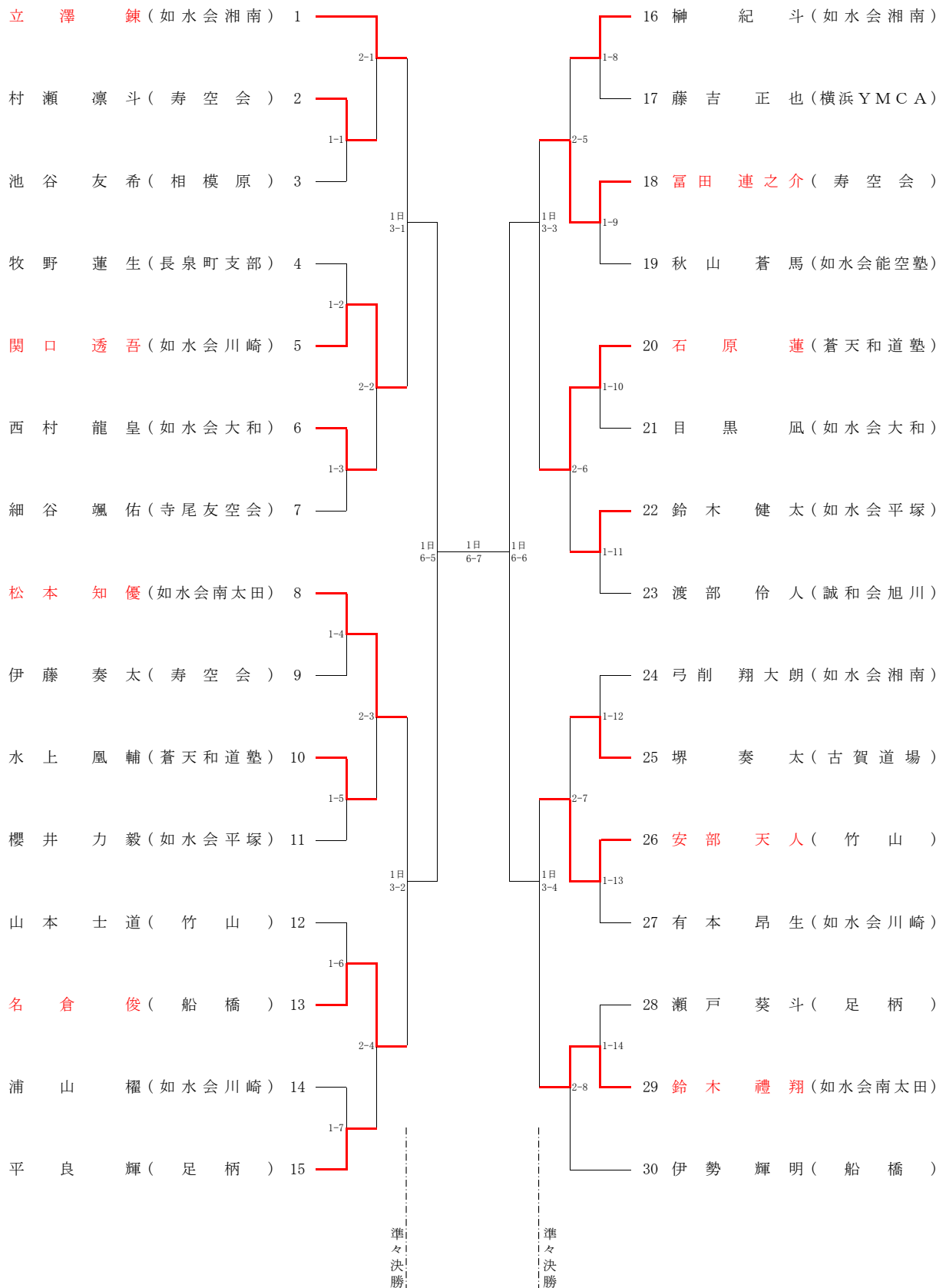

注意：準々決勝戦は「6コート」で実施。

注意：準決勝戦以降の試合番号表記は「(コートNo)-(試合順序)」です。

㊥ 形試合 小学3年生男子個人戦

(6コート)

(7コート)

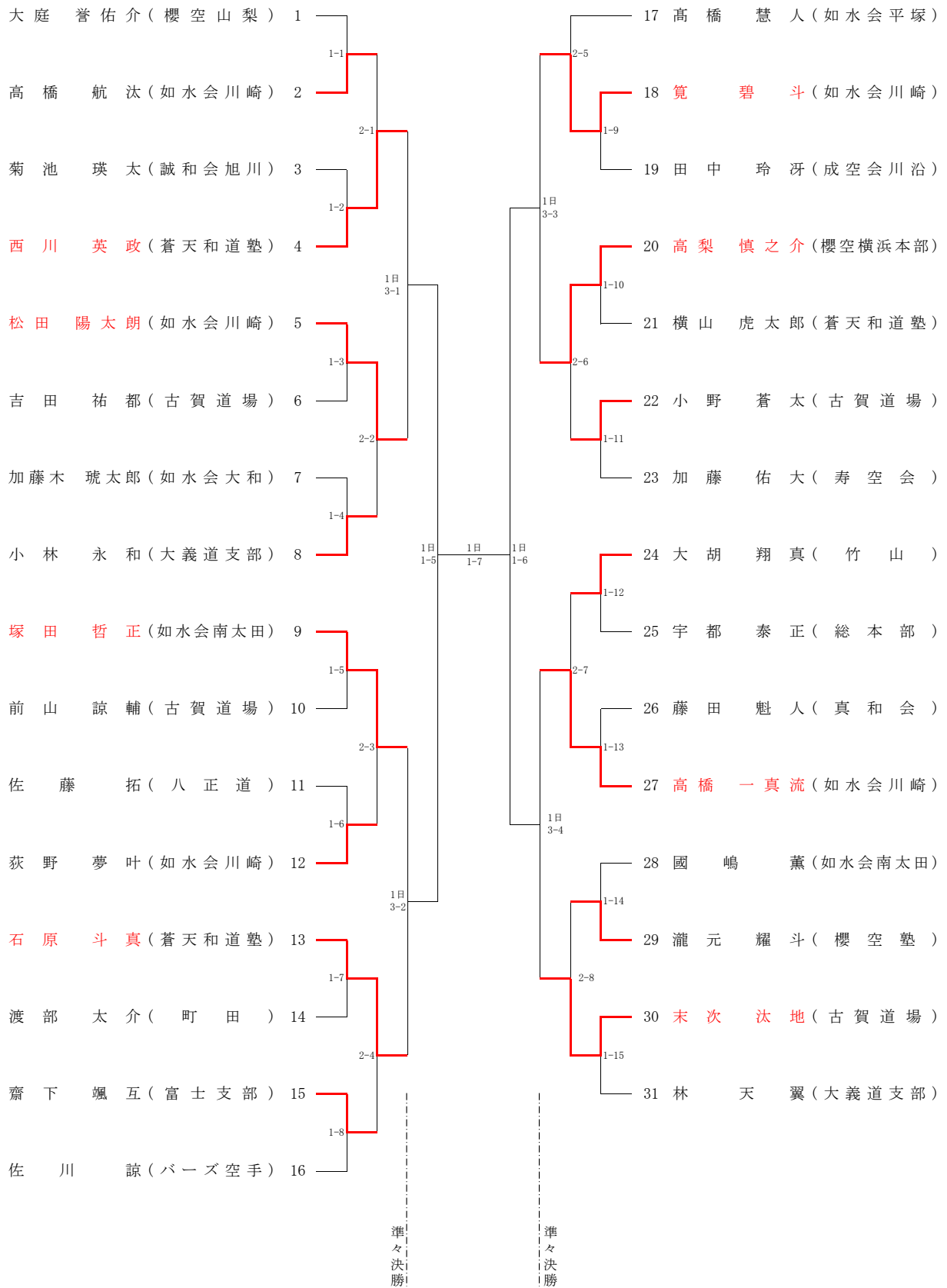

注意：準々決勝戦は「1コート」で実施。

注意：準決勝戦以降の試合番号表記は「(コートNo)-(試合順序)」です。

②6 形試合 一般・大学女子個人戦

(5コート)

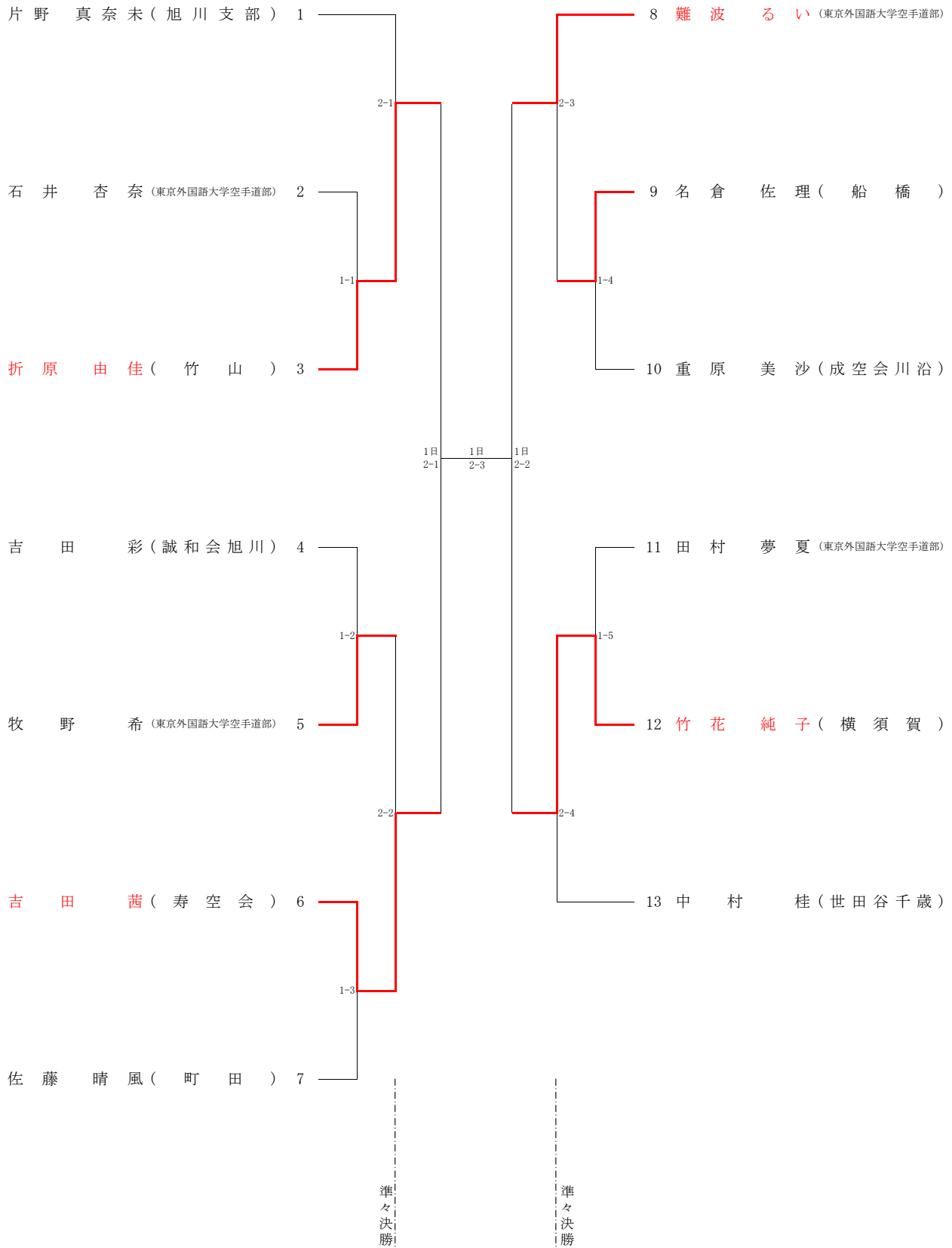

注意：準決勝戦は「2コート」で実施。

注意：準決勝戦以降の試合番号表記は「(コートNo)-(試合順序)」です。

②7 形試合 高校生女子個人戦

(5コート)

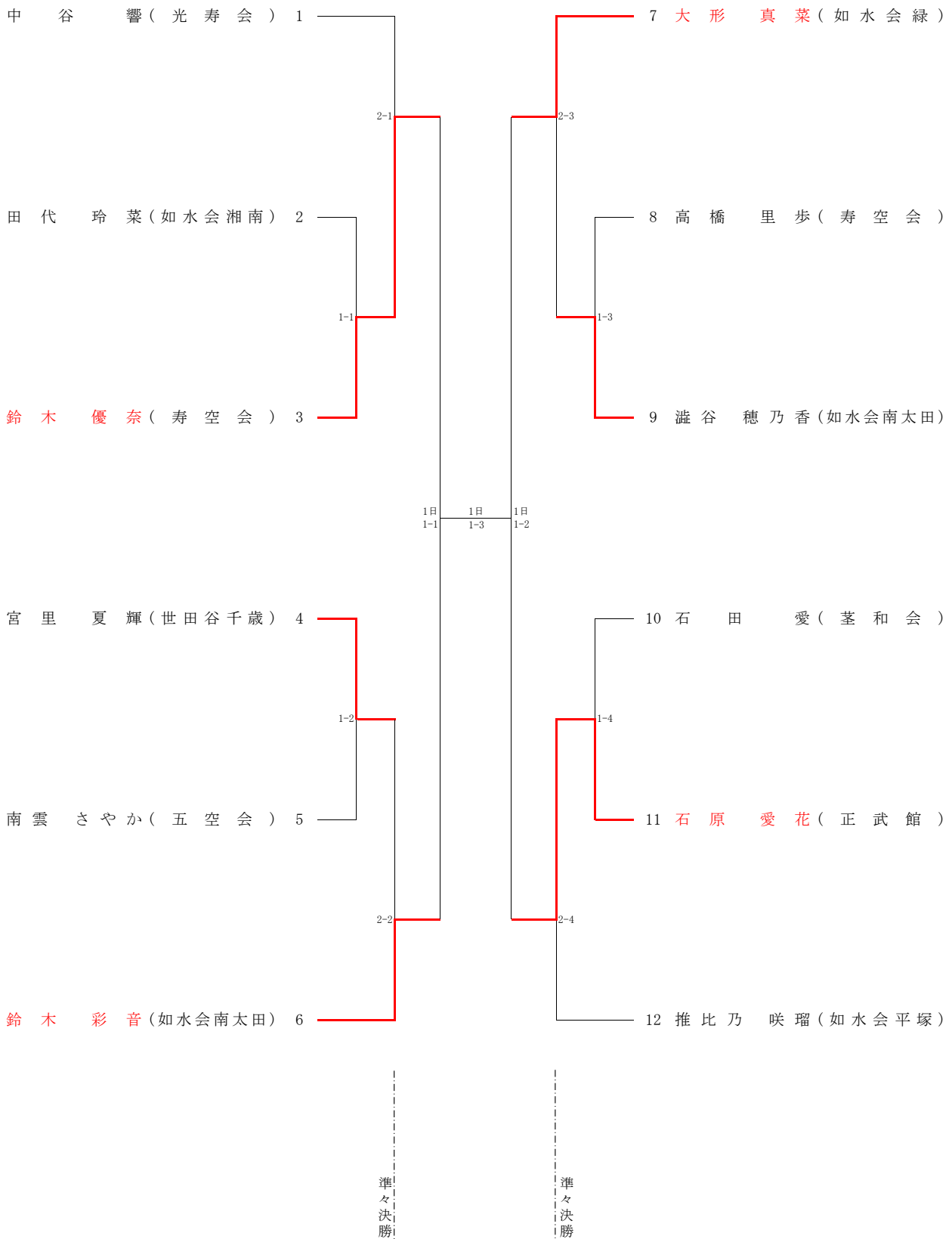

注意：準決勝戦は「1コート」で実施。

注意：準決勝戦以降の試合番号表記は「(コートNo)-(試合順序)」です。

②8 形試合 中学生女子個人戦

(6コート)

(7コート)

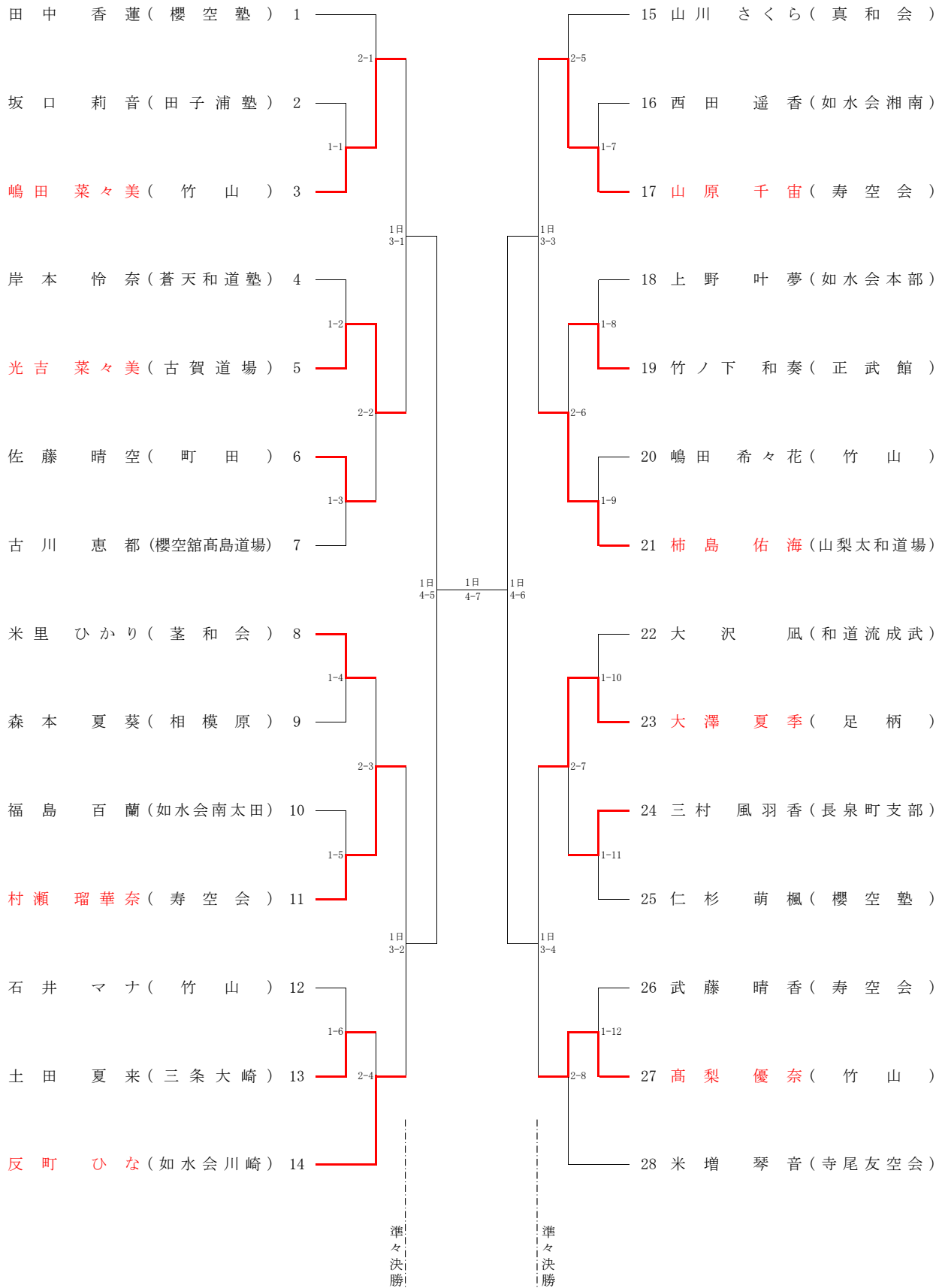

注意：準々決勝戦は「4コート」で実施。

注意：準決勝戦以降の試合番号表記は「(コートNo)-(試合順序)」です。

②9 形試合 小学5・6年生女子個人戦

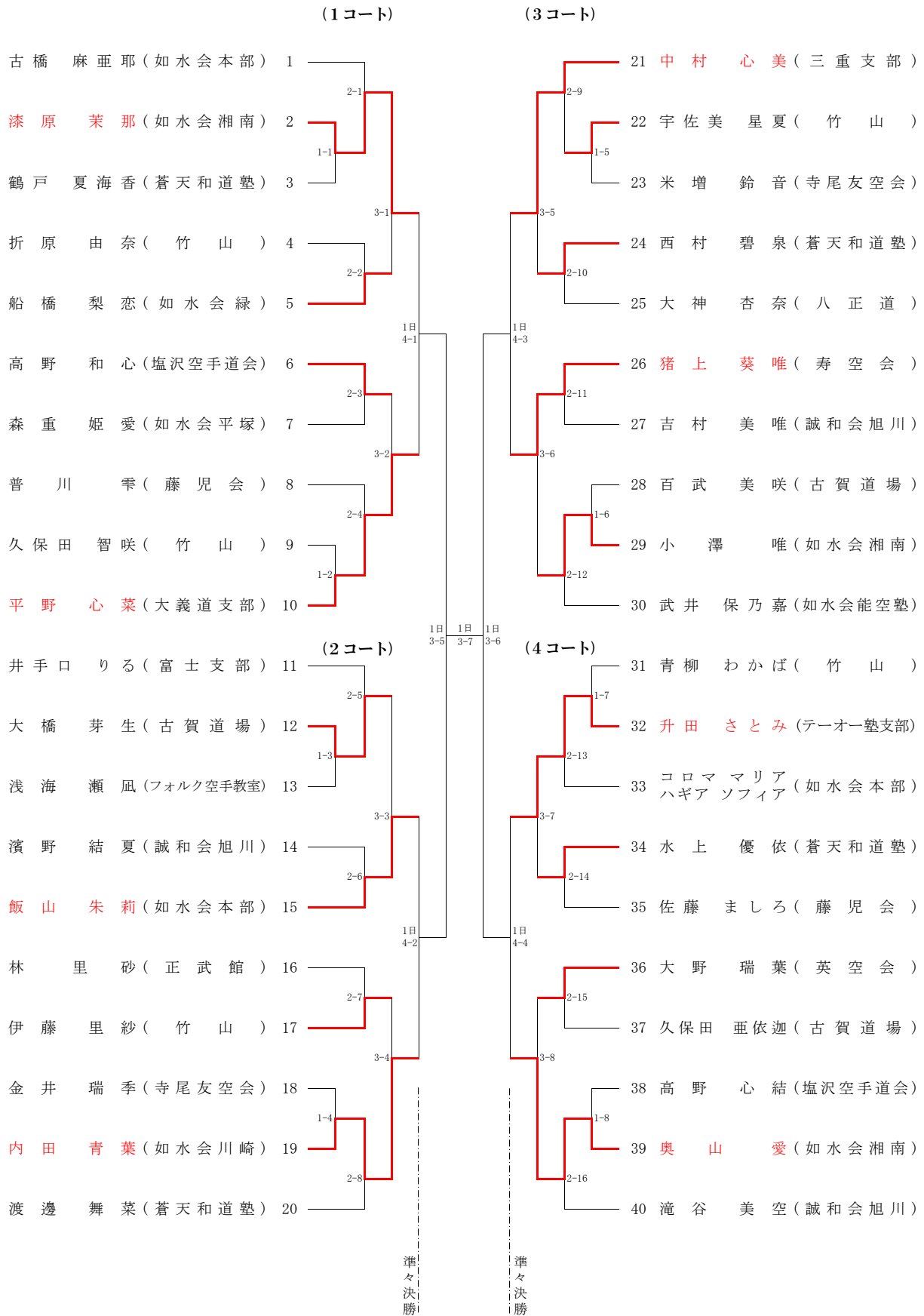

注意：準々決勝戦は「3コート」で実施。

注意：準決勝戦以降の試合番号表記は「(コートNo)-(試合順序)」です。

③〇 形試合 小学3・4年生女子個人戦

(6コート)

(7コート)

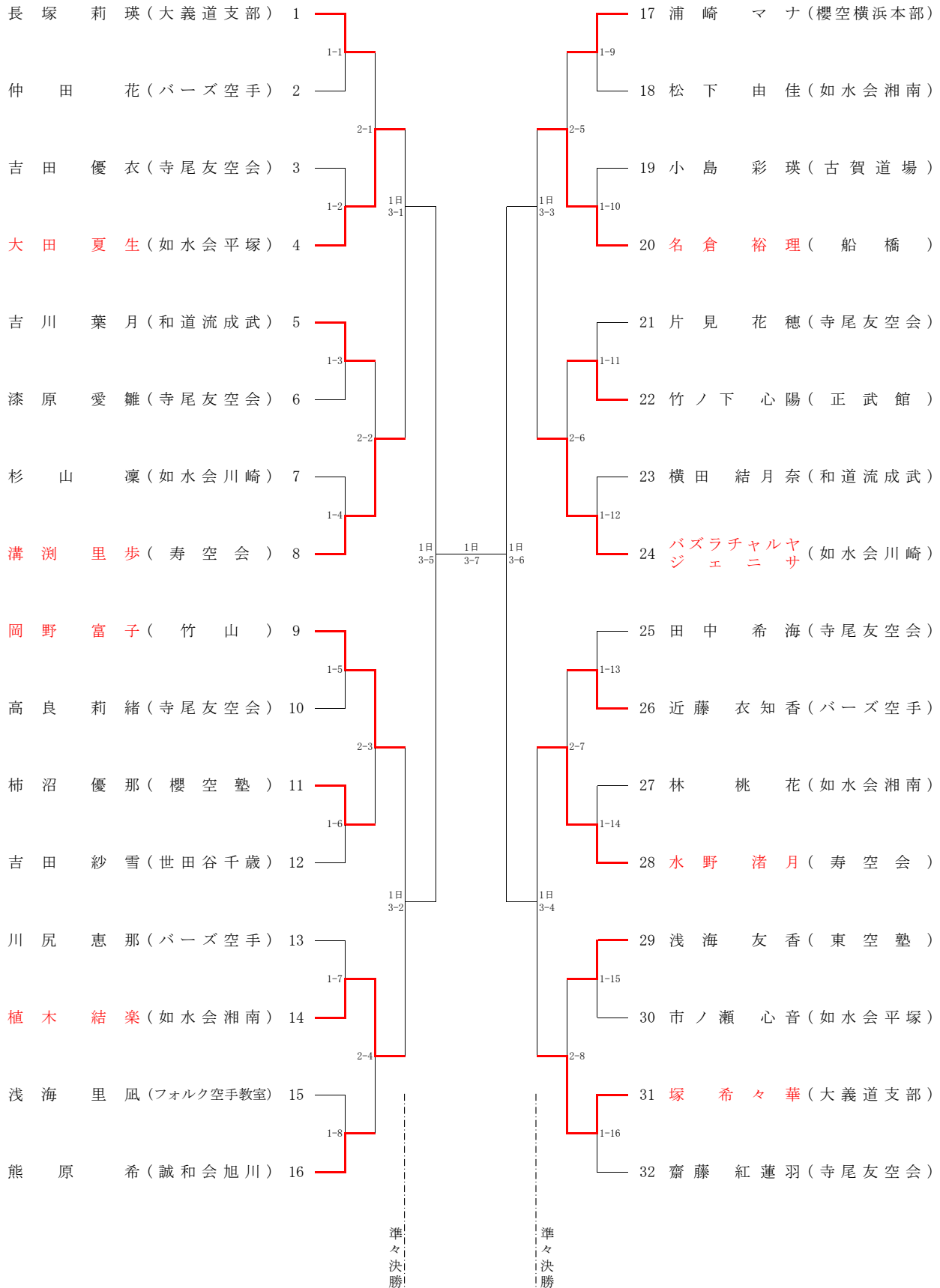

注意：準々決勝戦は「3コート」で実施。

注意：準決勝戦以降の試合番号表記は「(コートNo)-(試合順序)」です。

㊸ 形試合 小学2年生以下男女個人戦

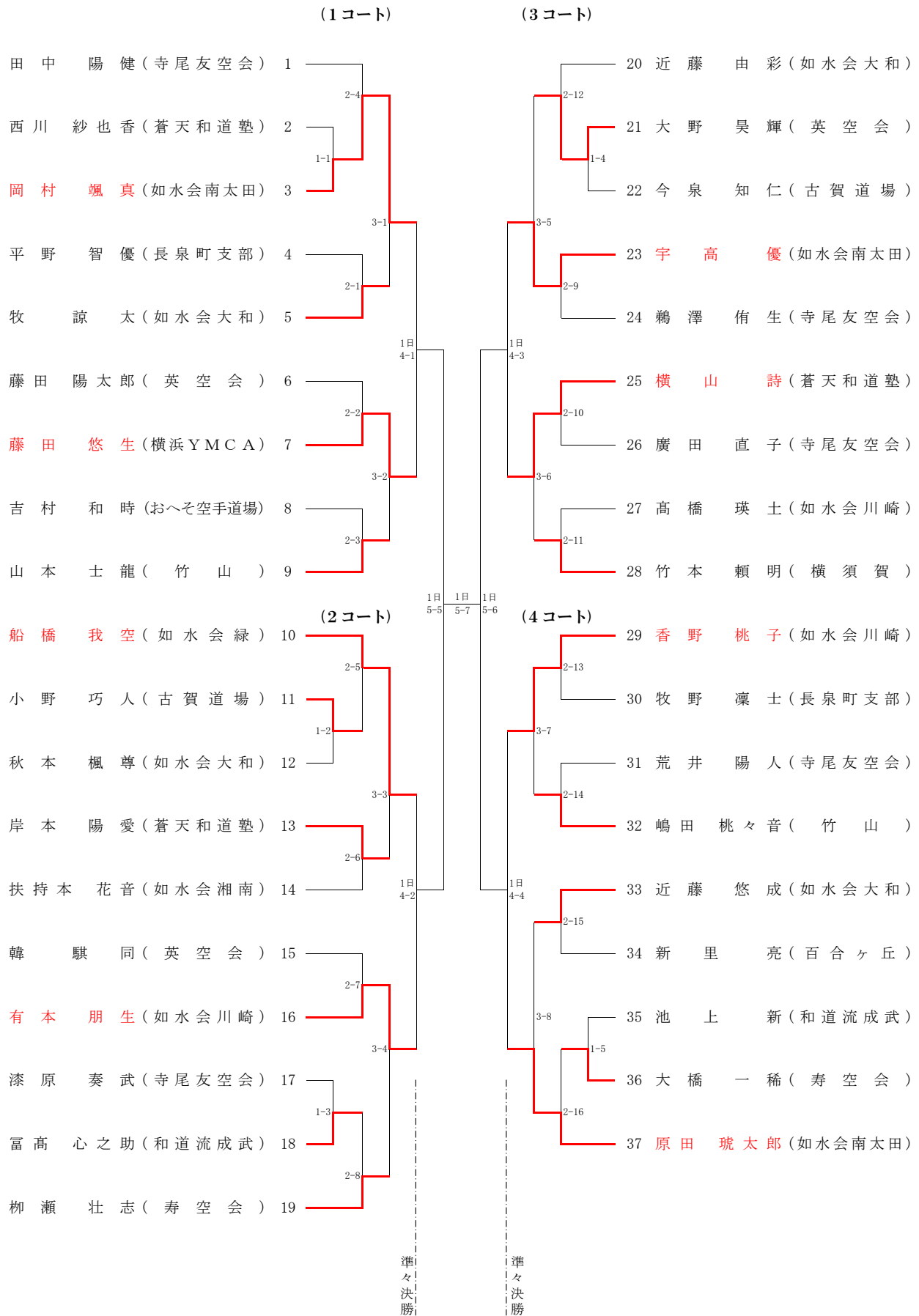

注意：準々決勝戦は「5コート」で実施。

注意：準決勝戦以降の試合番号表記は「(コートNo)-(試合順序)」です。

㊸ 形試合 壮年の部 (男女)

(3コート)

(4コート)

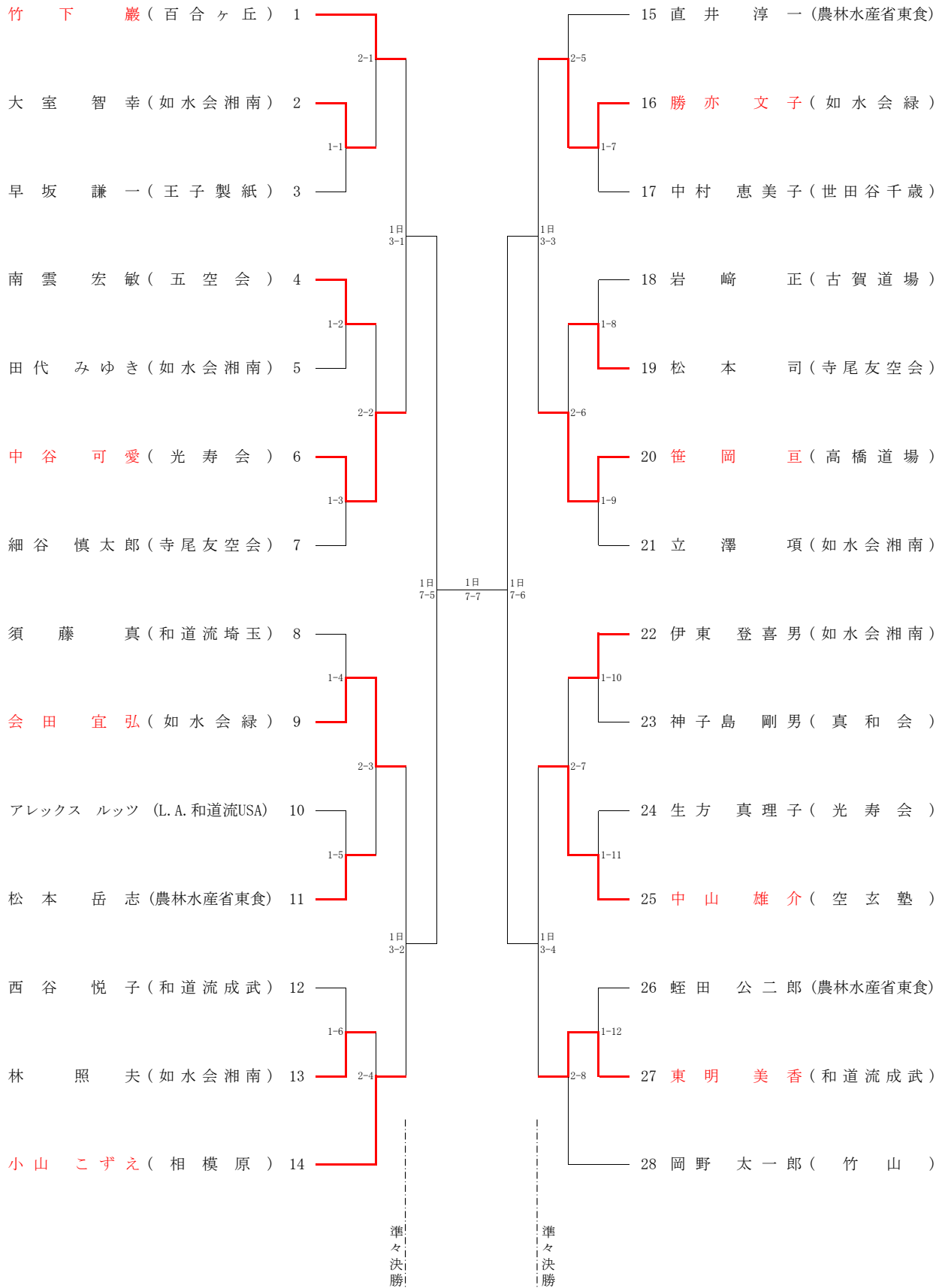

注意：準々決勝戦は「7コート」で実施。

注意：準決勝戦以降の試合番号表記は「(コートNo)-(試合順序)」です。