

① 組手試合 一般・大学男子団体戦(ベスト4)

【 優勝 】

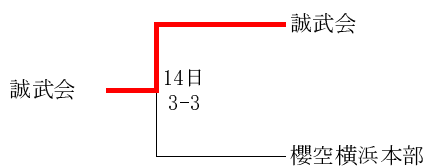
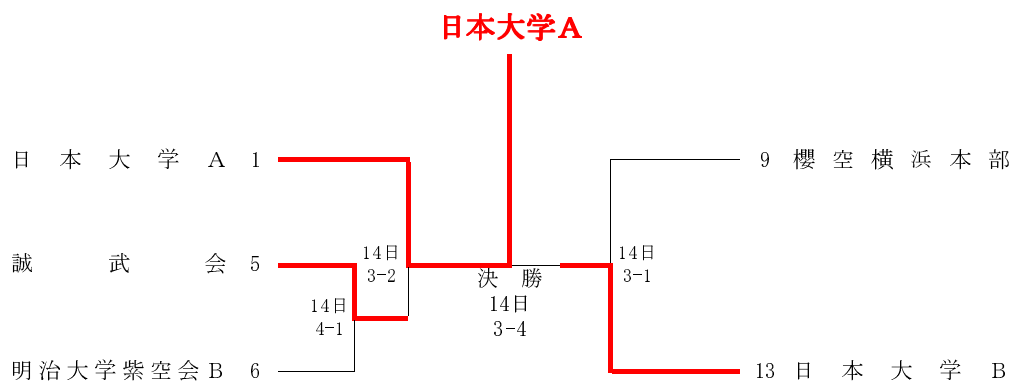

番号	所属団体	出場選手名				
1	日本大学 A	高崎 隆至	金子 晃太	五味 駿哉	清水 大	月井 小次郎
5	誠武会	吉本 成孝	吉本 仁	山岸 恵夢		
6	明治大学紫空会 B	加藤 洋介	白沢 一真	江藤 宏昭		
9	櫻空横浜本部	安栖 正裕	川田 綾	森嶋 諒	深谷 翔一	山本 大樹
13	日本大学 B	西本 亮	蒲生 優貴	與古田 尚矢	比嘉 弘輝	高橋 尚吾

① 組手試合 一般・大学男子団体戦

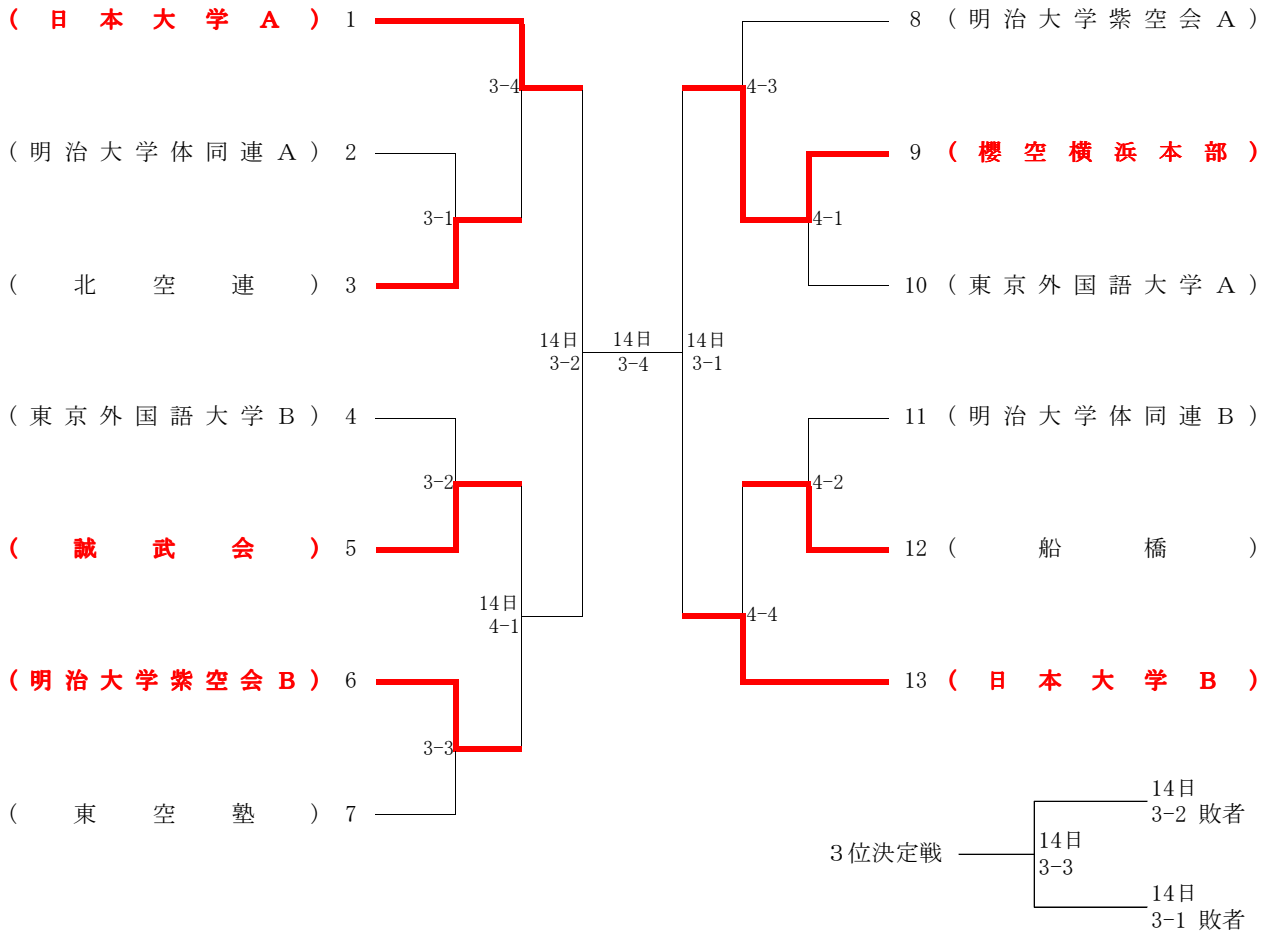

番号	所属団体	監督	選手名					
1	日本大学A	清水 裕正	高崎 隆至	金子 晃太	五味 駿哉	清水 大	月井 小次郎	
2	明治大学体同連A	吉村 勇治	佐藤 智崇	升本 徹哉	吉原 大	小谷松 佑弥	丸山 優河	
3	北空連	久保 良二	工藤 由教	稗畑 勇希	鈴木 譲			
4	東京外国語大学B	吉村 洋祐	吉村 洋祐	猪狩 伸平	三浦 琢磨			
5	誠武会	五十嵐 真人	吉本 成孝	吉本 仁	山岸 恵夢			
6	明治大学紫空会B	池谷 裕士	加藤 洋介	白沢 一真	江藤 宏昭			
7	東空塾	菱谷 孝仁	黒木 明	廣瀬 由貴	染谷 隆嘉	小堀 昂紀	菱谷 孝仁	
8	明治大学紫空会A	池谷 裕士	川田 雄也	誰角 貴史	宮崎 慎也			
9	櫻空横浜本部	加藤 幸雄	安栖 正裕	川田 綾	森嶋 諒	深谷 翔一	山本 大樹	
10	東京外国語大学A	吉村 洋祐	渡邊 海也	篠原 一識	菊池 匠	大谷 卓		
11	明治大学体同連B	吉村 勇治	郷原 一徳	富澤 幸輔	小池 伸弥	兔洞 正典	山田 一貴	
12	船橋	石井 敏博	橋場 裕輝	武末 耕平	石井 康雅	岡田 登志男	高谷 信宏	
13	日本大学B	清水 裕正	西本 亮	蒲生 優貴	與古田 尚矢	比嘉 弘輝	高橋 尚吾	

② 組手試合 一般・大学男子個人戦(ベスト4)

【優勝】

西 本 亮

(日本大学)

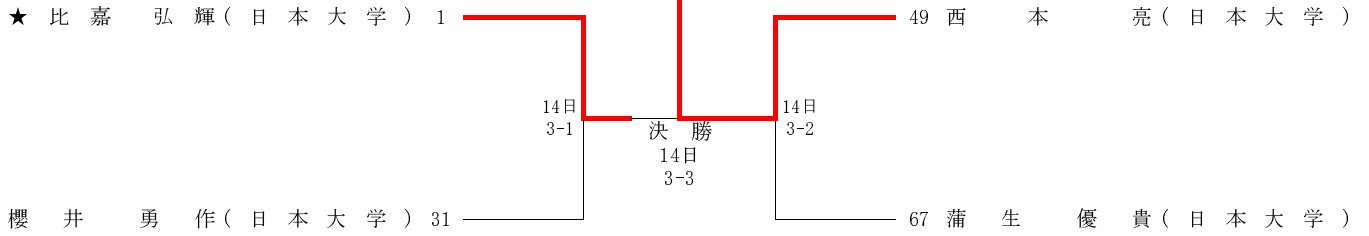

★・・・指定選手

② 組手試合 一般・大学男子個人戦

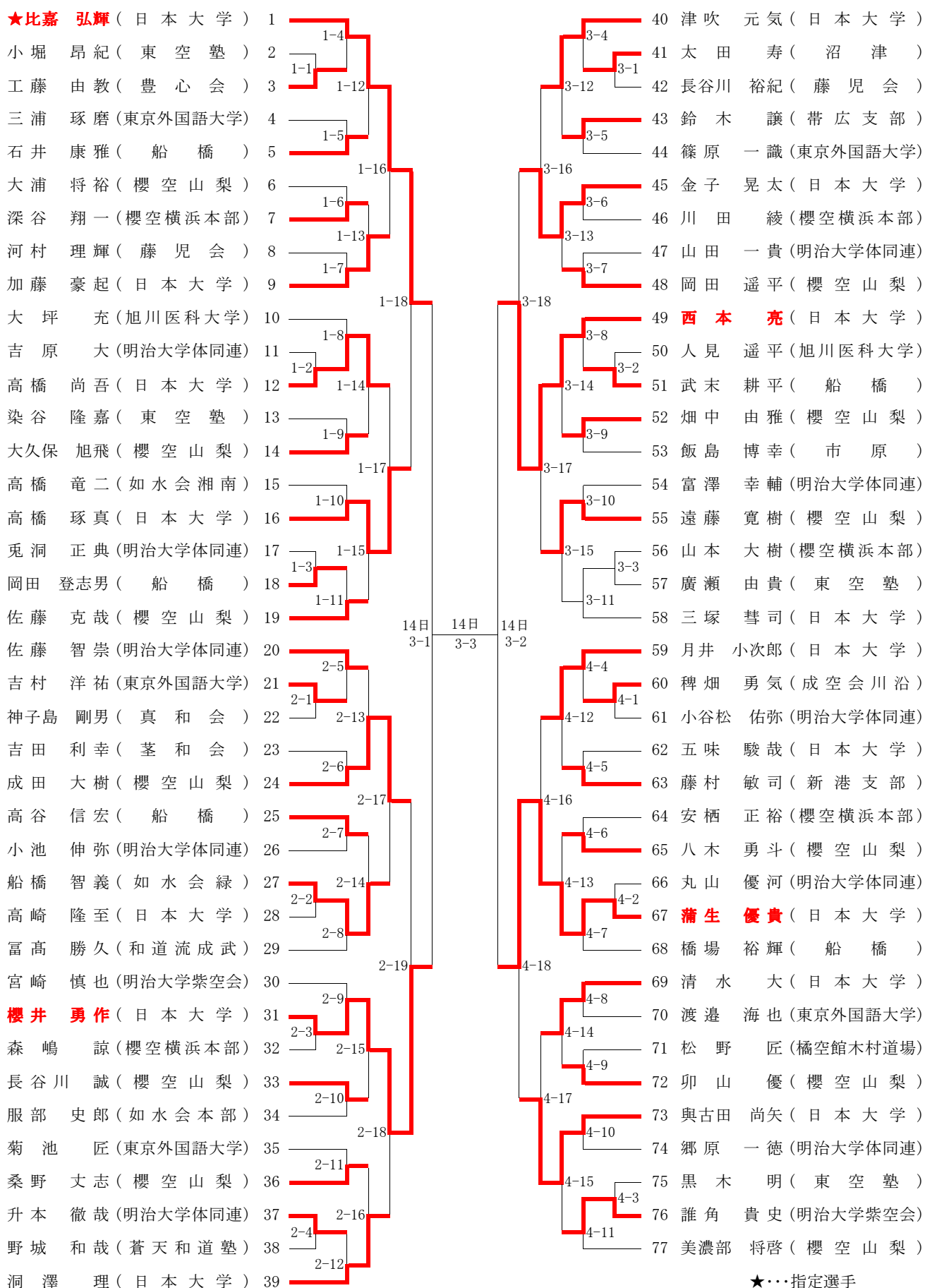

③ 組手試合 高校生男子個人戦(ベスト4)

【優勝】

荒井拓樹

(櫻空館高島道場)

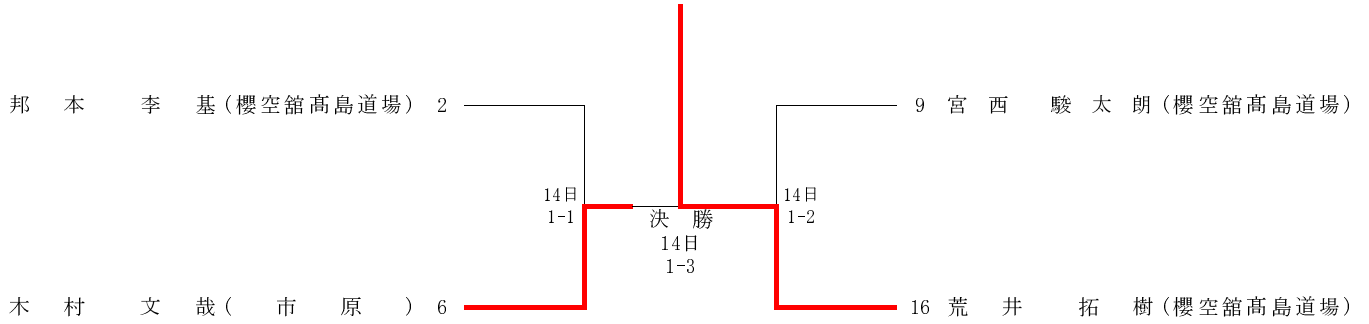

③ 組手試合 高校生男子個人戦

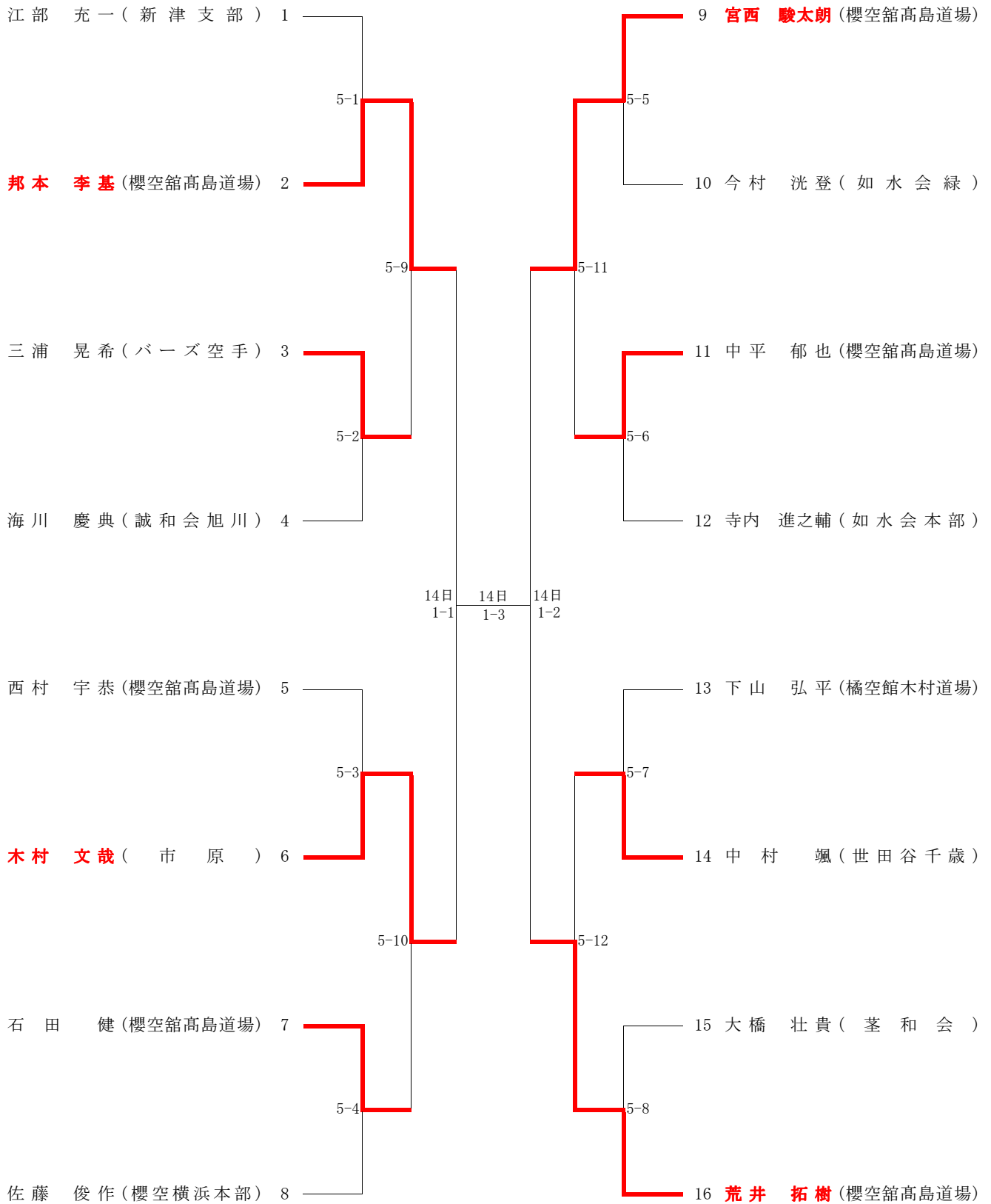

④ 組手試合 中学生男子個人戦(ベスト4)

【優勝】

小林 宗 和

(如水会本部)

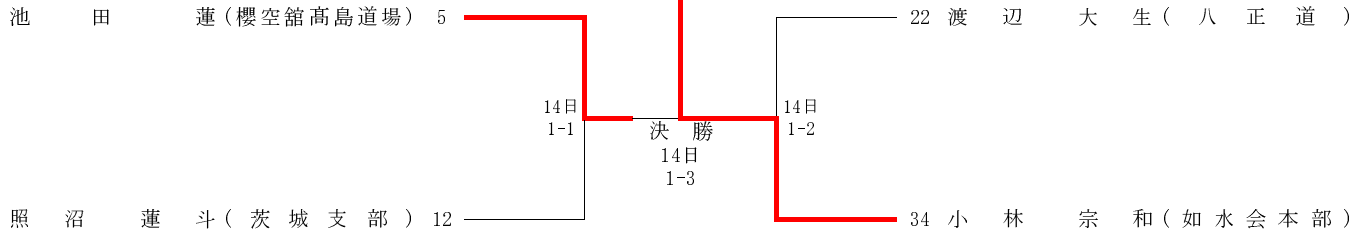

④ 組手試合 中学生男子個人戦

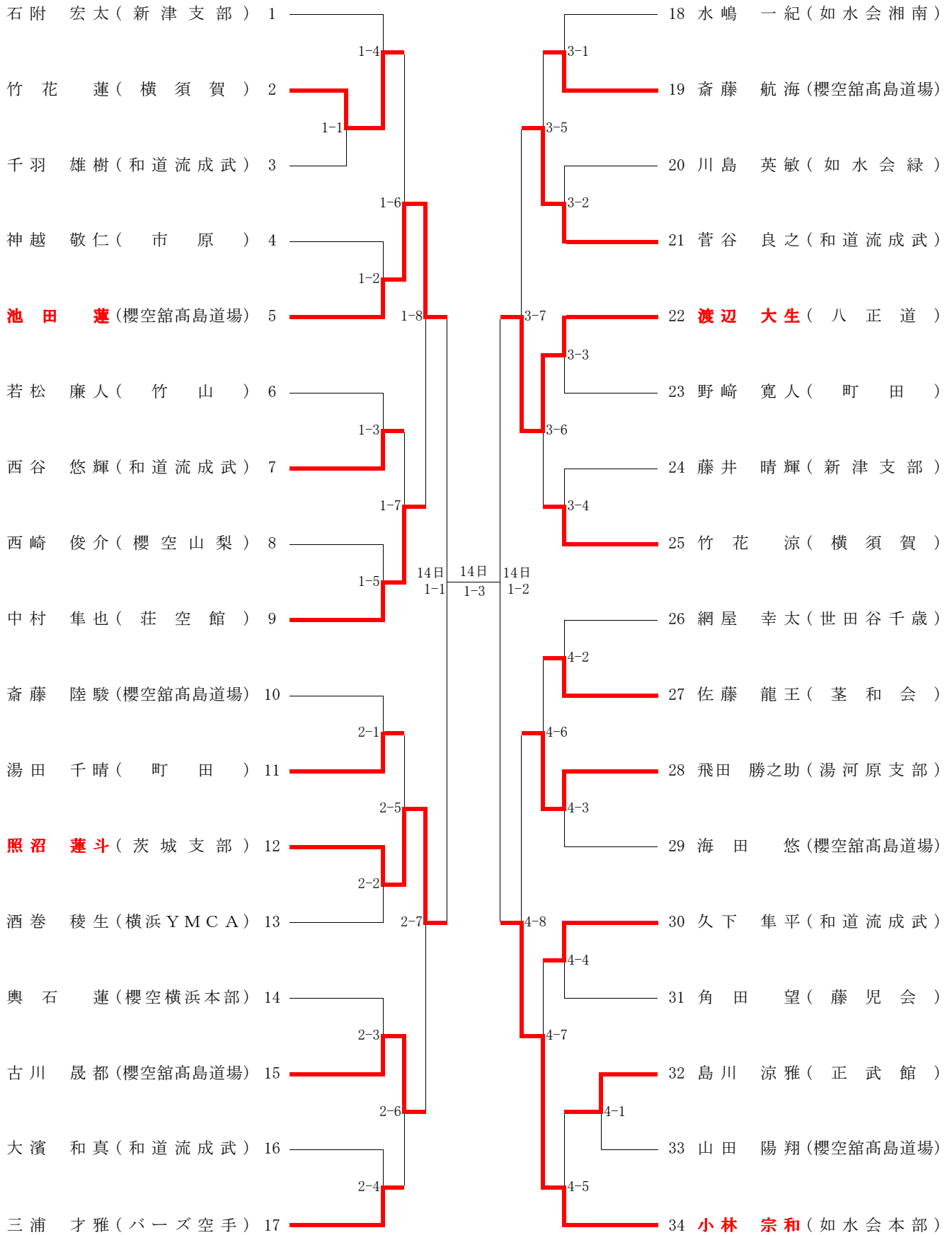

⑤ 組手試合 小学6年生男子個人戦(ベスト4)

【優勝】

佐藤 康 晟

(北海道北星館)

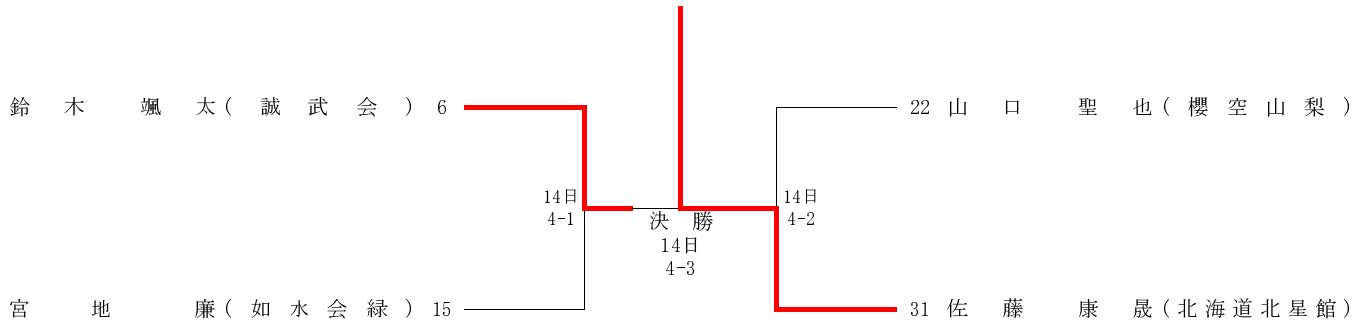

⑤ 組手試合 小学6年生男子個人戦

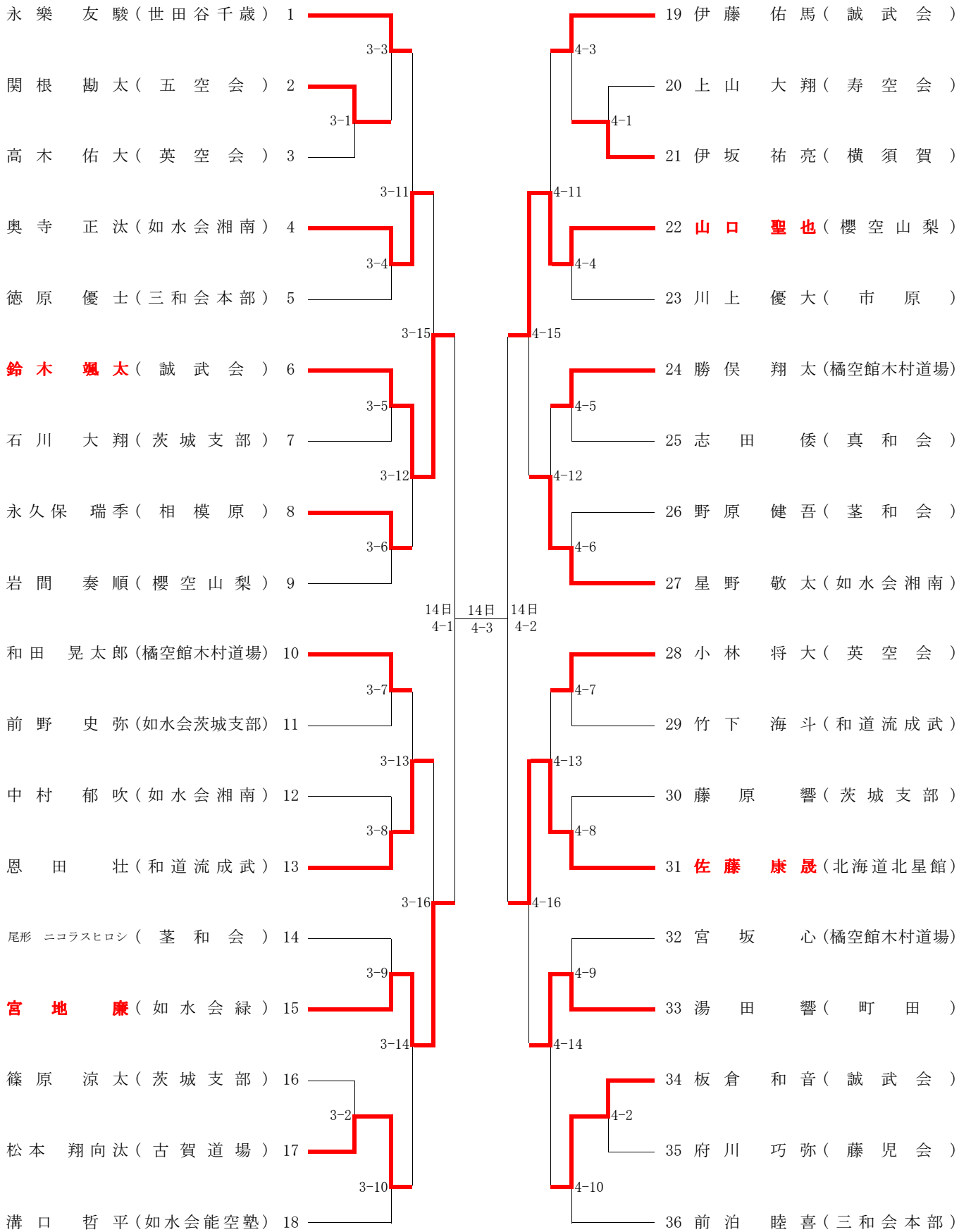

⑥ 組手試合 小学5年生男子個人戦(ベスト4)

【優勝】

田 中 我 若

(櫻空山梨)

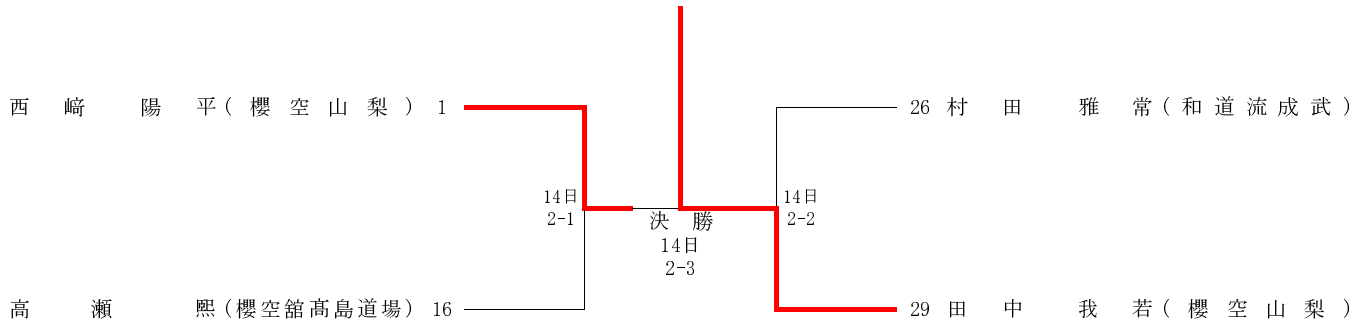

⑥ 組手試合 小学5年生男子個人戦

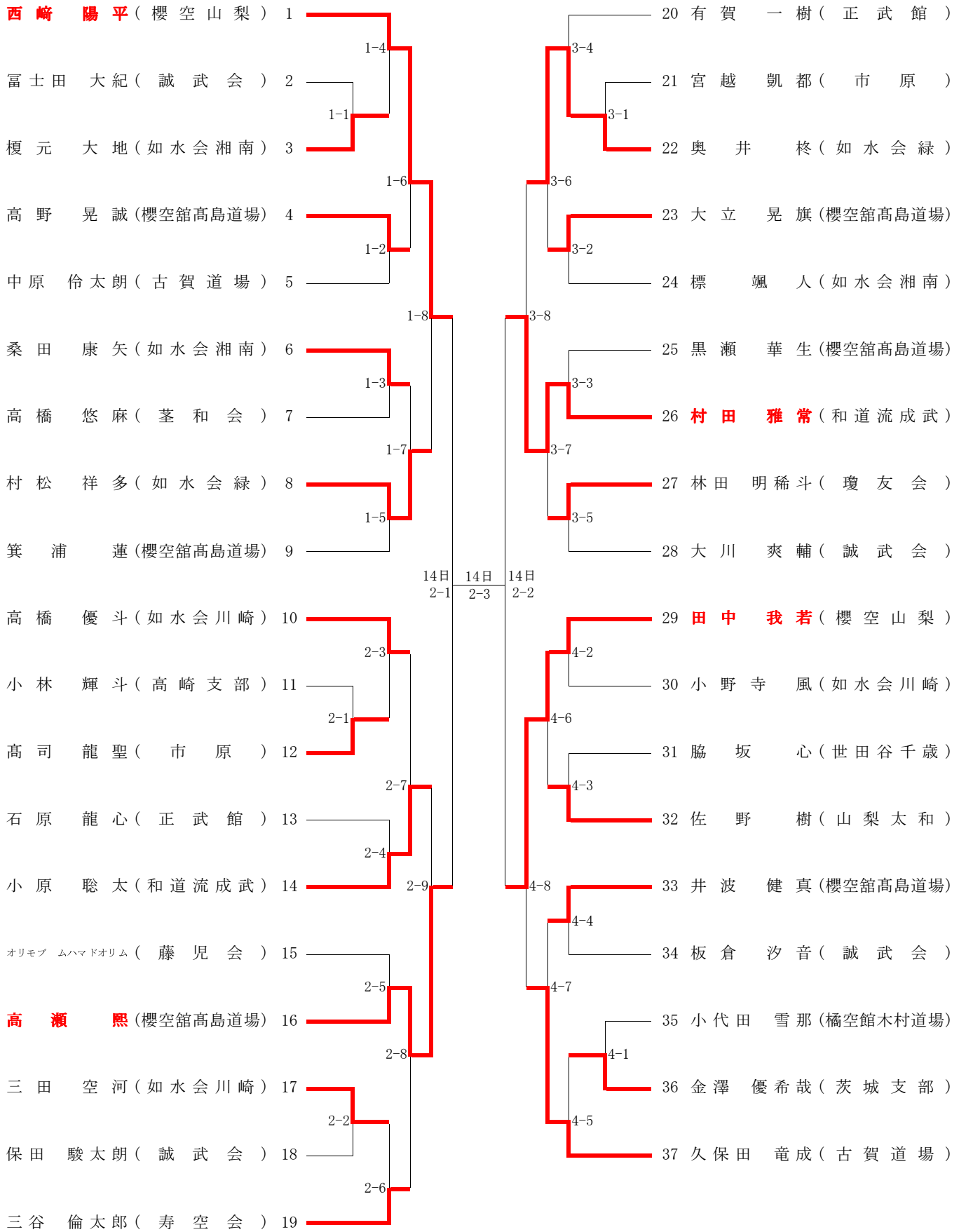

⑦ 組手試合 小学4年生男子個人戦(ベスト4)

【優勝】

永山 仁一朗

(茨城支部)

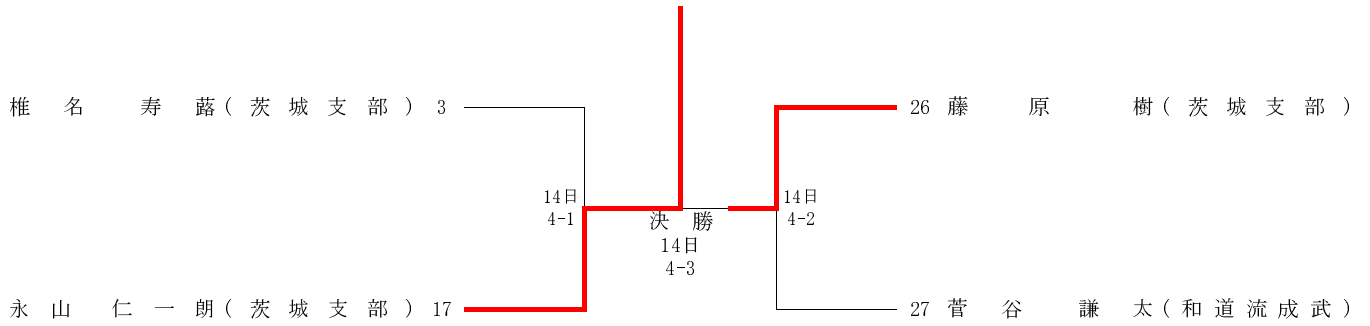

⑦ 組手試合 小学4年生男子個人戦

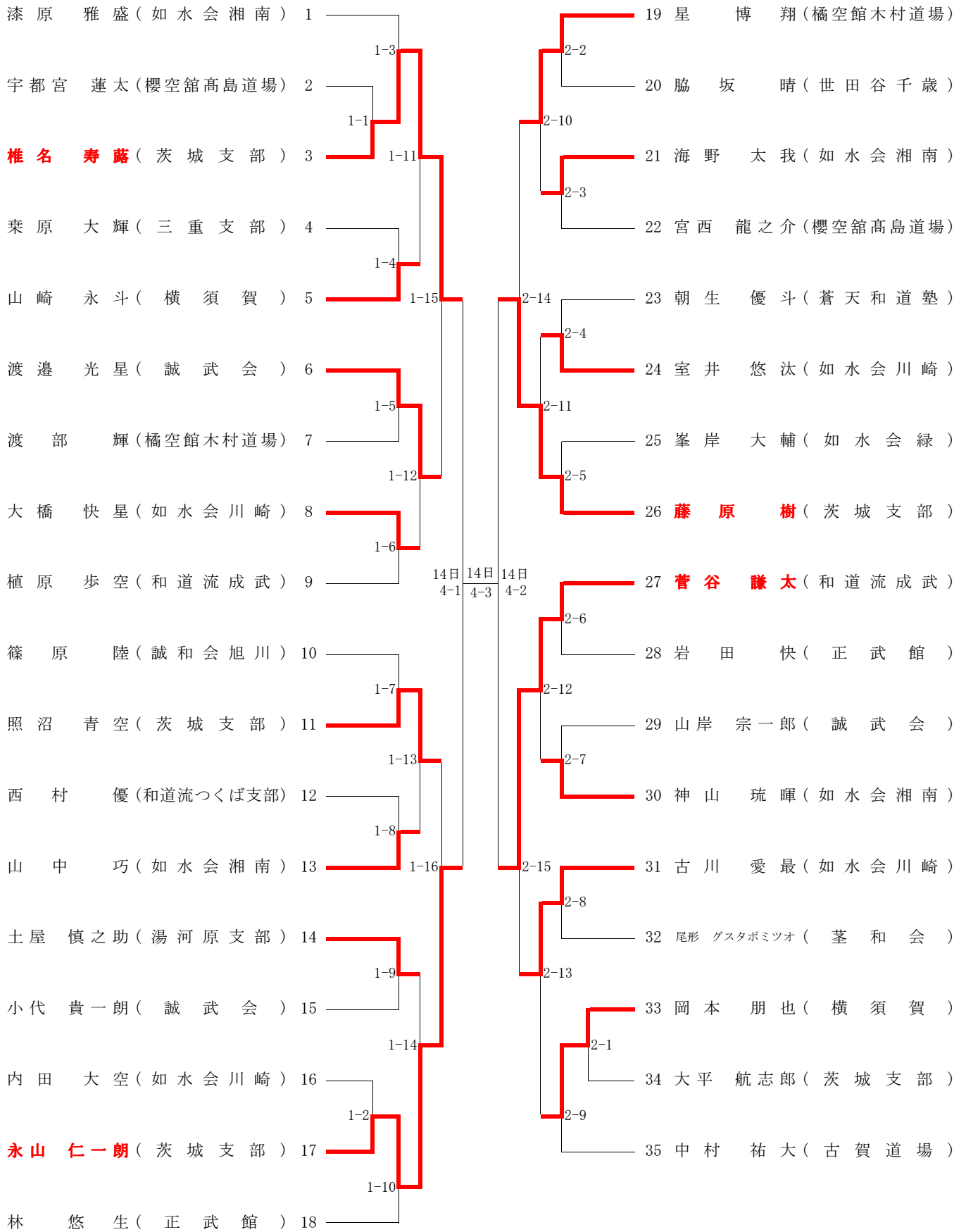

⑧ 組手試合 小学3年生男子個人戦(ベスト4)

【優勝】

箕 浦 彪

(櫻空館高島道場)

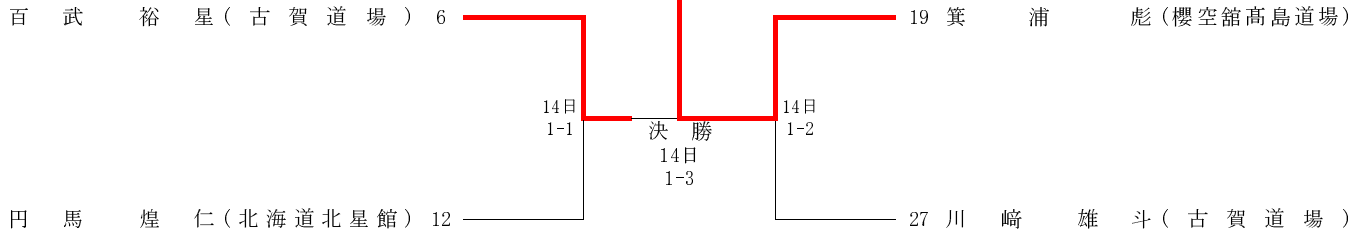

⑧ 組手試合 小学3年生男子個人戦

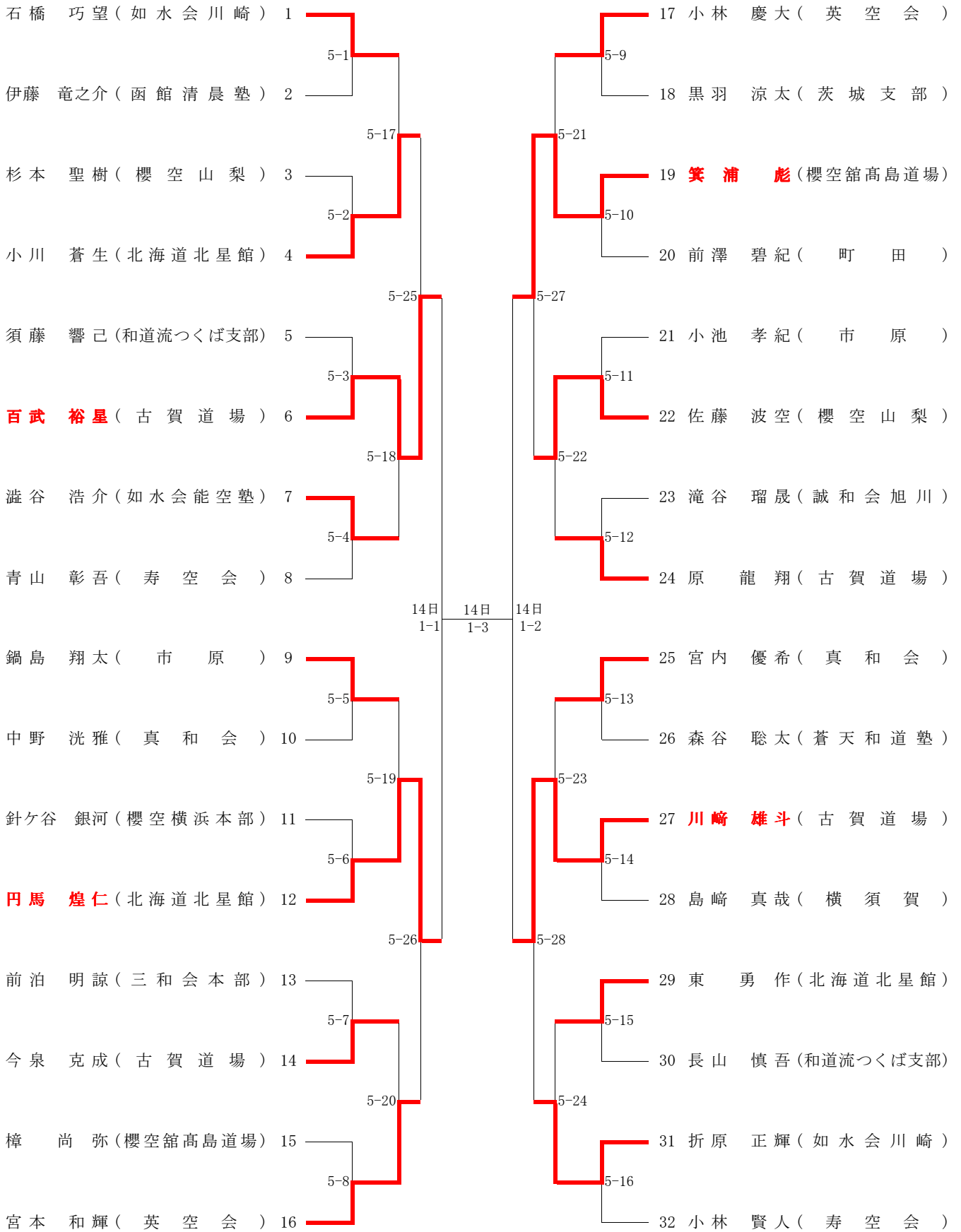

⑨ 組手試合 一般・大学女子団体戦(ベスト4)

【優勝】

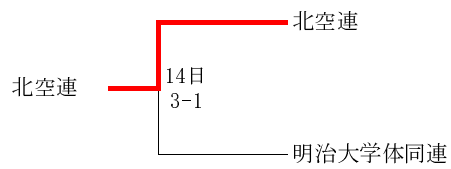
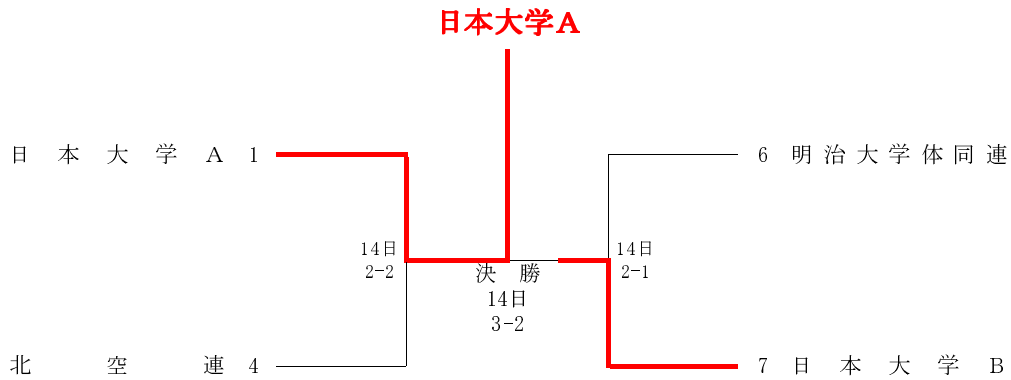

番号	所属団体	出場選手名				
1	日本大学A	清水 咲	相馬 加椰	藤沼 奈那	松本 真穂	
4	北空連	平緒 朋子	重原 美沙	羽田 恵理		
6	明治大学体同連	大金 万希子	松田 朋子	五十嵐 碧	高橋 茉里	天満 恵実
7	日本大学B	松尾 若奈	多田野 彩香	吉原 千花	伊藤 蓮	

⑨ 組手試合 一般・大学女子団体戦

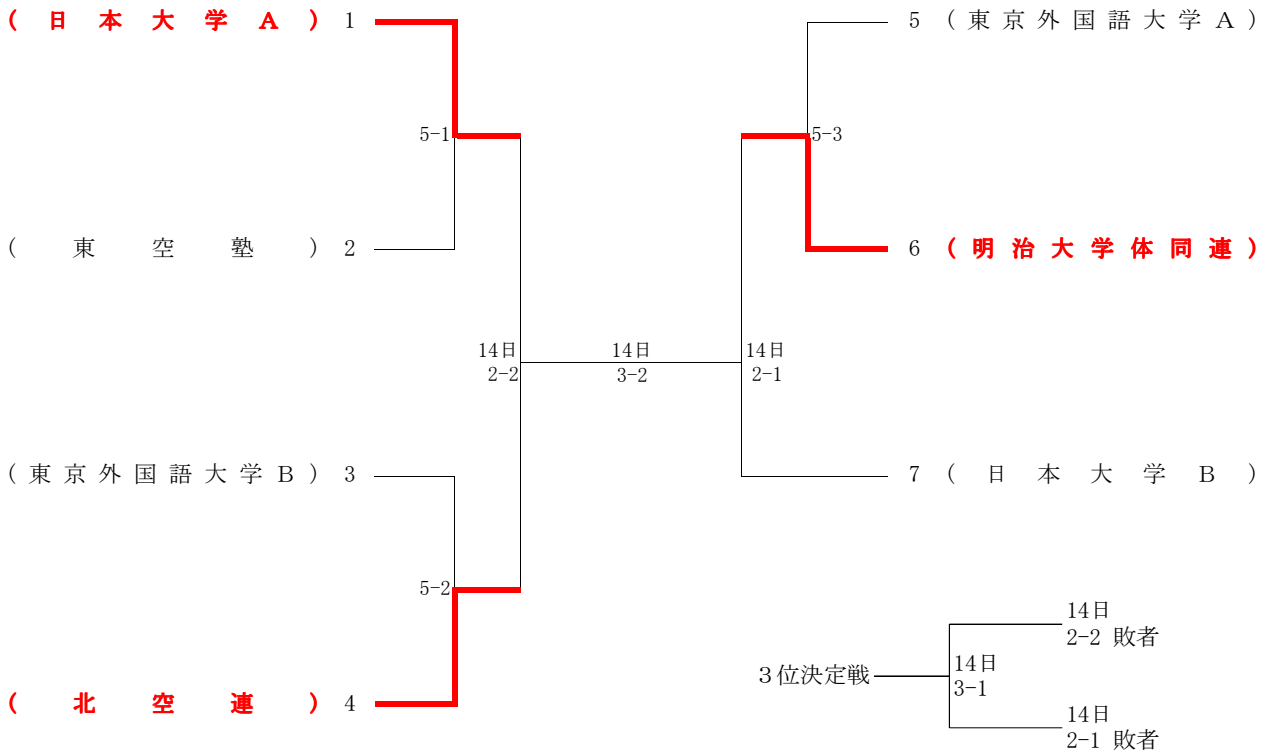

番号	所属団体	監督	選手名						
1	日本大学A	清水 裕正	清水 咲	相馬 加椰	藤沼 奈那	松本 真穂			
2	東空塾	東郷 澄佳	深宮 詩葉	大隈 梨恵子	松原 美央	東郷 澄佳			
3	東京外国語大学B	吉村 洋祐	板井 史織	熊谷 真結子	森 若菜	吉村 佳奈			
4	北空連	久保 良二	平緒 朋子	重原 美沙	羽田 恵理				
5	東京外国語大学A	吉村 洋祐	甲斐 江里子	粟生田 杏奈	内山 千尋				
6	明治大学体同連	吉村 勇治	大金 万希子	松田 朋子	五十嵐 碧	高橋 菜里	天満 恵実		
7	日本大学B	清水 裕正	松尾 若奈	多田野 彩香	吉原 千花	伊藤 蓮			

⑩ 組手試合 一般・大学女子個人戦(ベスト4)

【優勝】

多 田 野 彩 香

(日本大学)

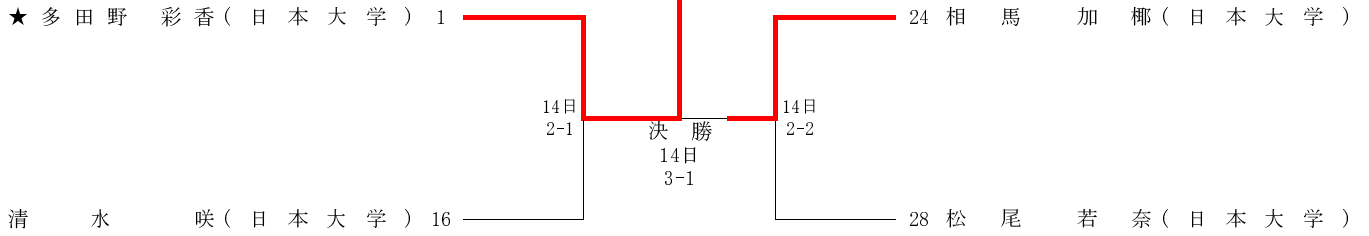

⑩ 組手試合 一般・大学女子個人戦

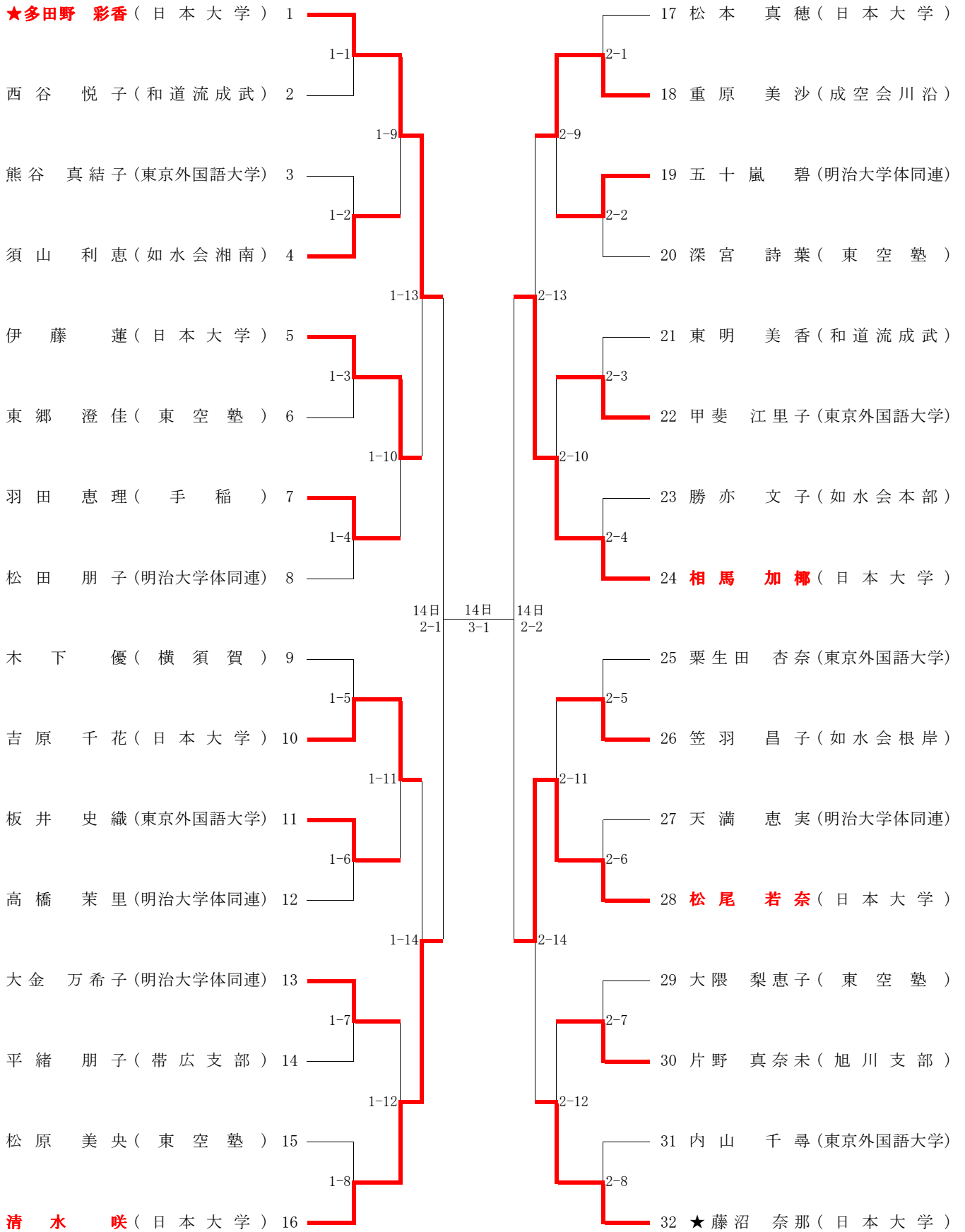

★…指定選手

⑪ 組手試合 高校生女子個人戦

	ゼッケン No. 1	ゼッケン No. 2	ゼッケン No. 3	ゼッケン No. 4	勝敗	ポイント数		順位
	吉田 葵 (函館清晨塾)	本館 優果 (和道流和歌山)	伊端 倫加 (旭川支部)	代田 渚 (橘空館木村道場)		勝	負	
ゼッケン No. 1	●	○	○	○	3 - 0	15	1	1
吉田 葵 (函館清晨塾)		3 - 1 13日 5-1	6 - 0 13日 5-6	6 - 0 13日 5-5				
ゼッケン No. 2	●	●	○	○	2 - 1	16	3	2
本館 優果 (和道流和歌山)	1 - 3 13日 5-1		8 - 0 13日 5-3	7 - 0 13日 5-4				
ゼッケン No. 3	●	●	○	●	0 - 3	0	16	4
伊端 倫加 (旭川支部)	0 - 6 13日 5-6	0 - 8 13日 5-3		0 - 2 13日 5-2				
ゼッケン No. 4	●	●	○	○	1 - 2	2	13	3
代田 渚 (橘空館木村道場)	0 - 6 13日 5-5	0 - 7 13日 5-4	2 - 0 13日 5-2					
	勝敗				勝ち数	-	負け数	
	ポイント数				ポイント合計		負けポイント合計	
	試合日							
	試合番号							

* 1位2位が同率の時、順位決定戦を行う。(14日・3コート)

対 戦 表			
試合番号	対戦		
5-1	ゼッケンNo.1	×	ゼッケンNo.2
	吉田 葵 (函館清晨塾)		本館 優果 (和道流和歌山)
5-2	ゼッケンNo.3	×	ゼッケンNo.4
	伊端 倫加 (旭川支部)		代田 渚 (橘空館木村道場)
5-3	ゼッケンNo.2	×	ゼッケンNo.3
	本館 優果 (和道流和歌山)		伊端 倫加 (旭川支部)
5-4	ゼッケンNo.2	×	ゼッケンNo.4
	本館 優果 (和道流和歌山)		代田 渚 (橘空館木村道場)
5-5	ゼッケンNo.1	×	ゼッケンNo.4
	吉田 葵 (函館清晨塾)		代田 渚 (橘空館木村道場)
5-6	ゼッケンNo.1	×	ゼッケンNo.3
	吉田 葵 (函館清晨塾)		伊端 倫加 (旭川支部)

⑫ 組手試合 中学生女子個人戦(ベスト4)

【優勝】

板山 あいす

(英空会)

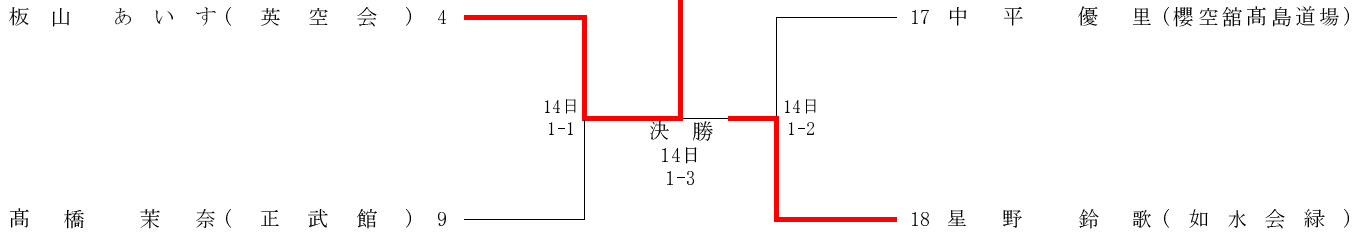

⑫ 組手試合 中学生女子個人戦

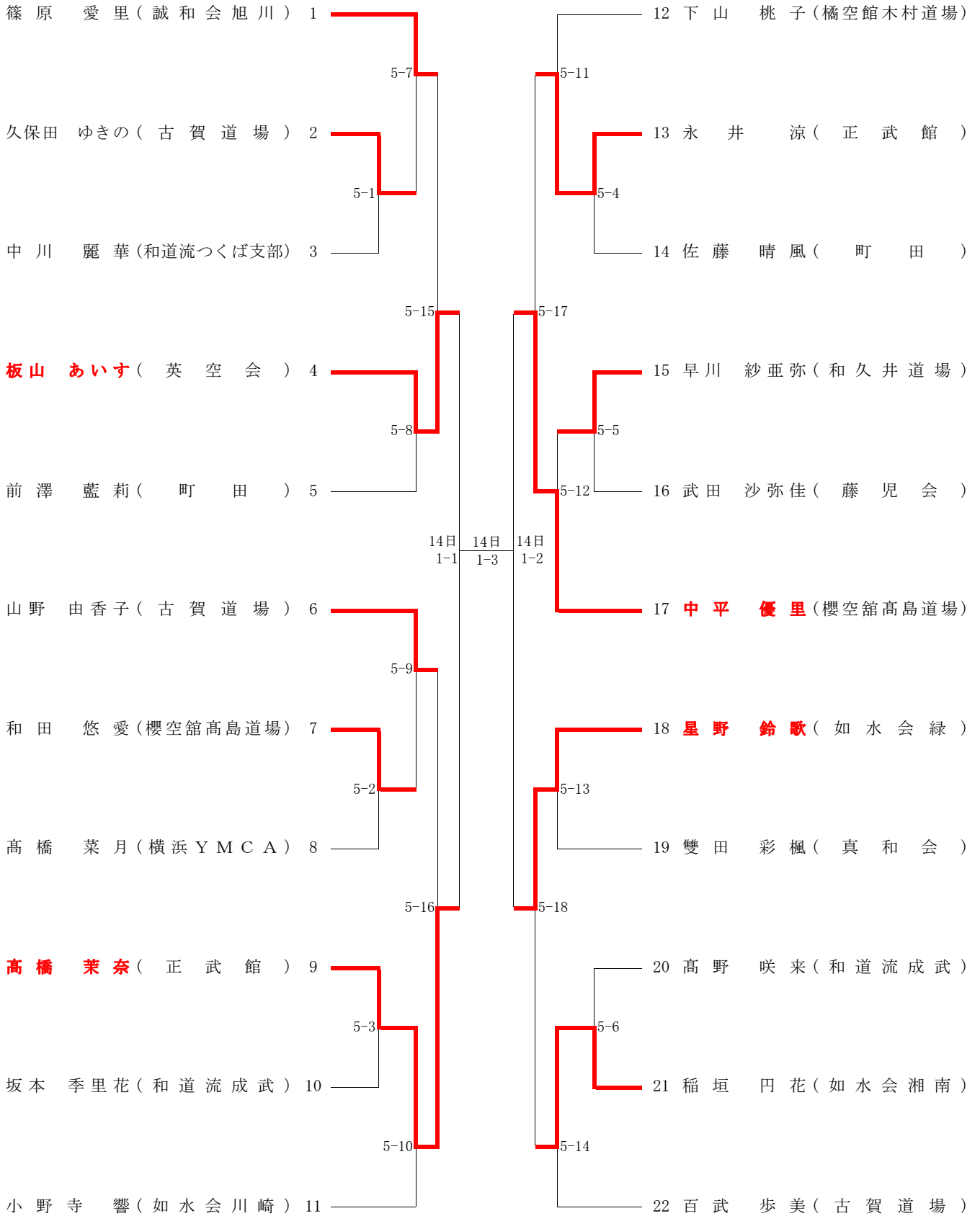

⑬ 組手試合 小学5・6年生女子個人戦(ベスト4)

【優勝】

天 野 愛 唯

(櫻空山梨)

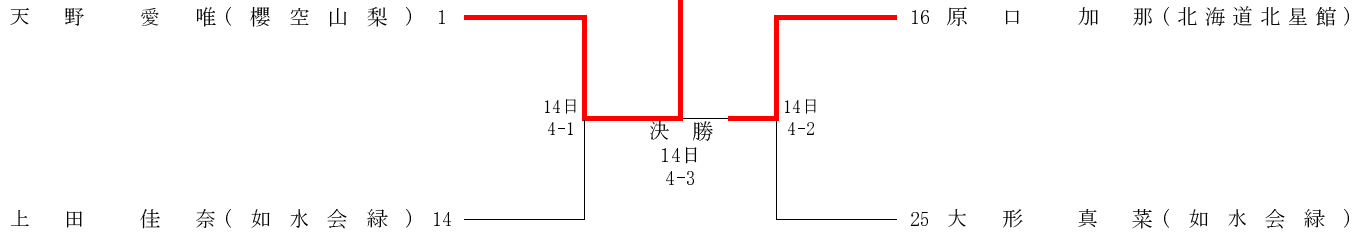

⑬ 組手試合 小学5・6年生女子個人戦

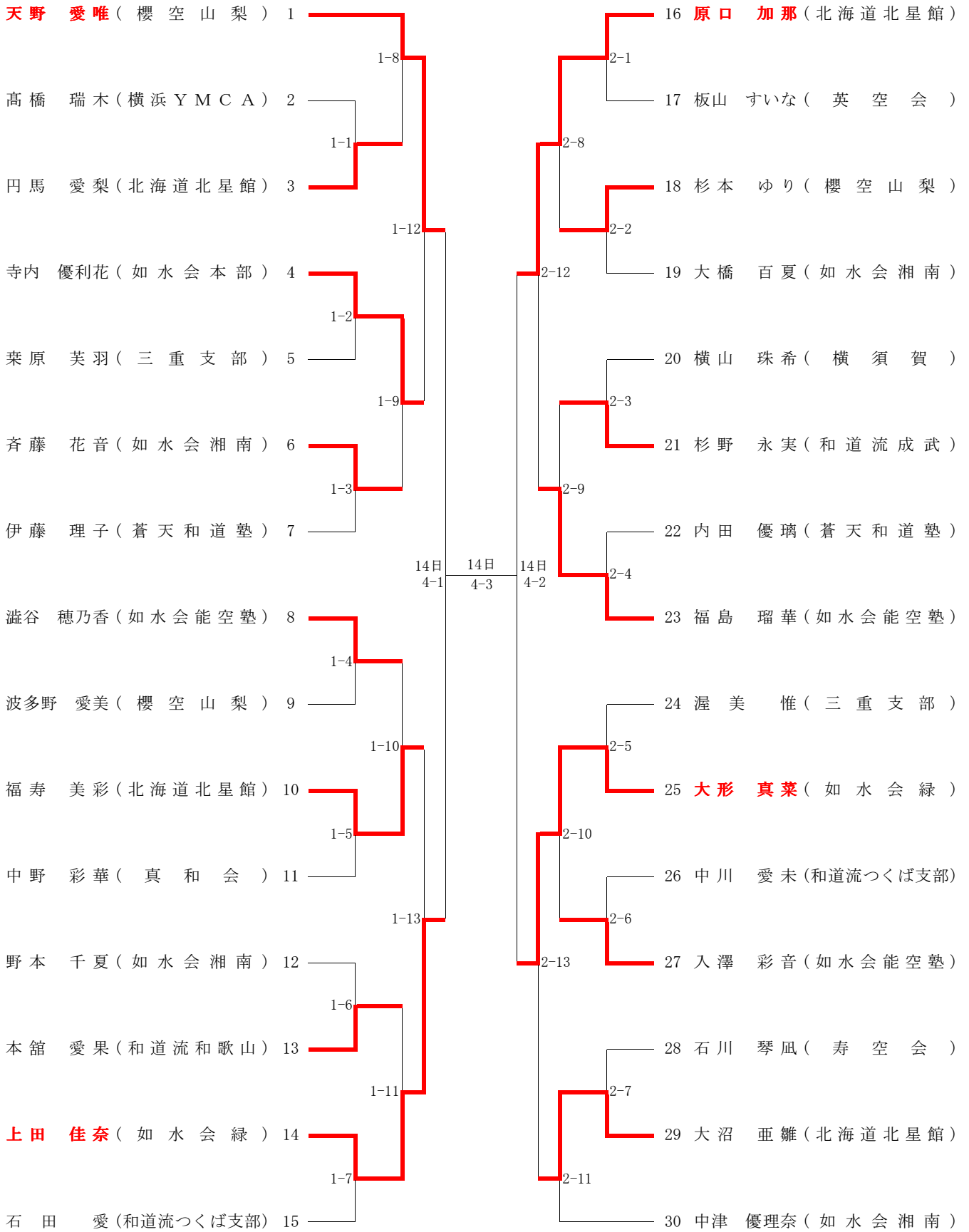

⑭ 組手試合 小学3・4年生女子個人戦(ベスト4)

【優勝】

小 俣 晴

(櫻空山梨)

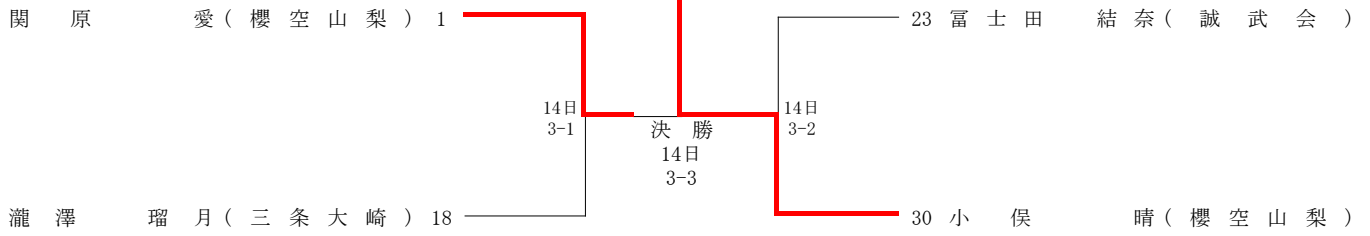

⑭ 組手試合 小学3・4年生女子個人戦

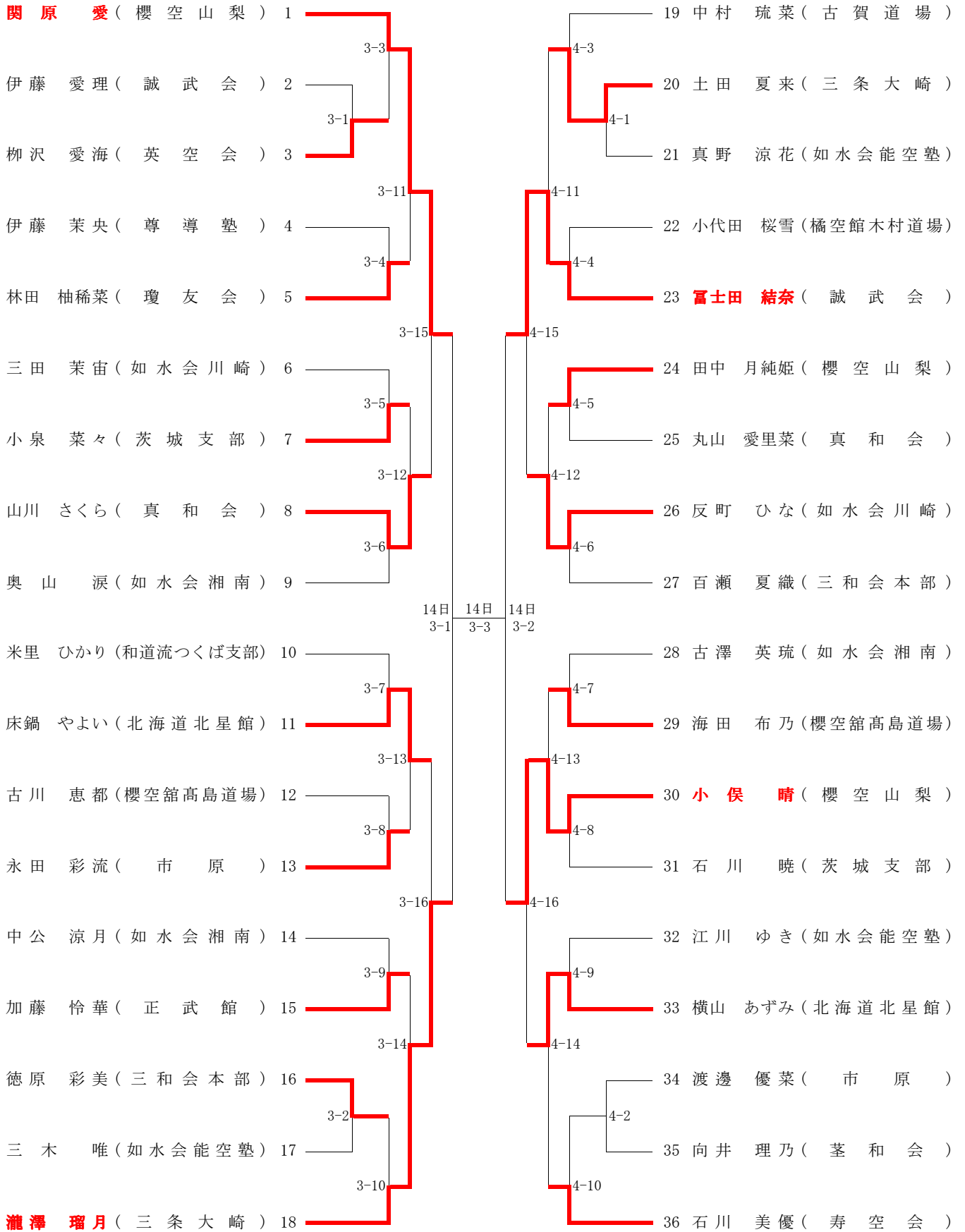

⑮ 組手試合 小学2年生以下男女個人戦(ベスト4)

【優勝】

中 村 太 耀

(櫻空山梨)

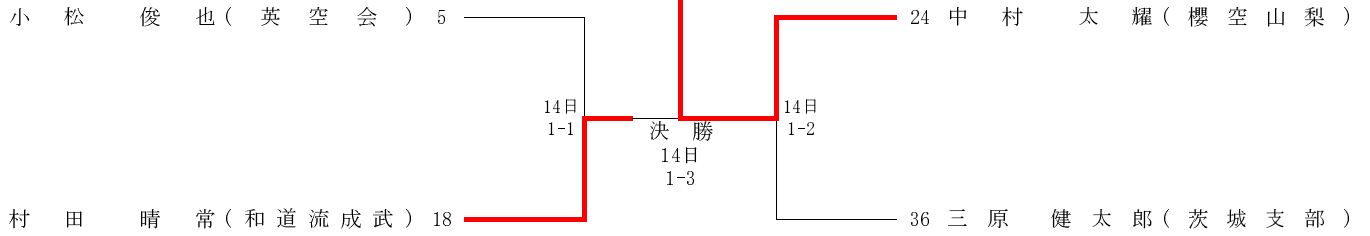

⑮ 組手試合 小学2年生以下男女個人戦

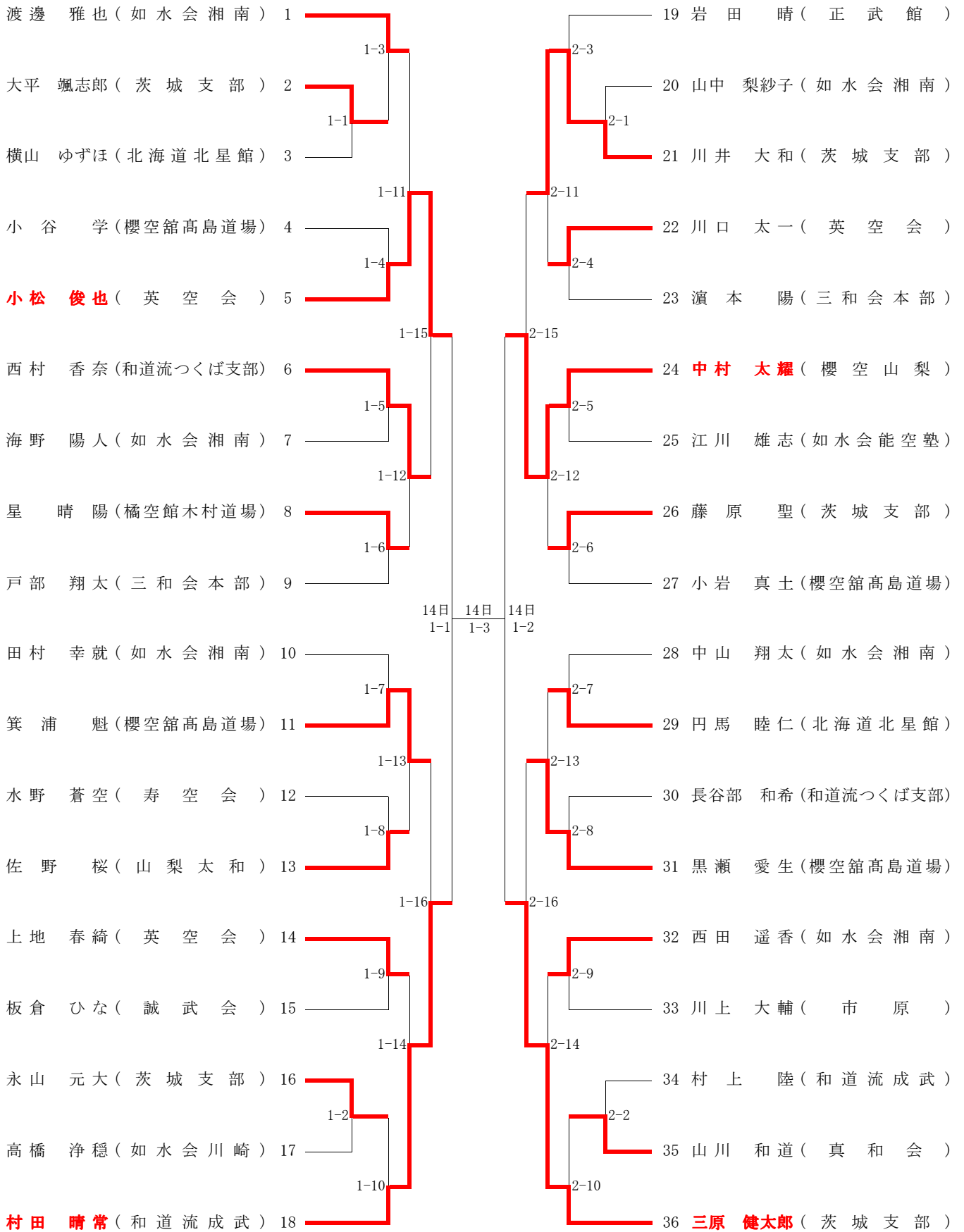

⑩ 形試合 一般・大学男子個人戦

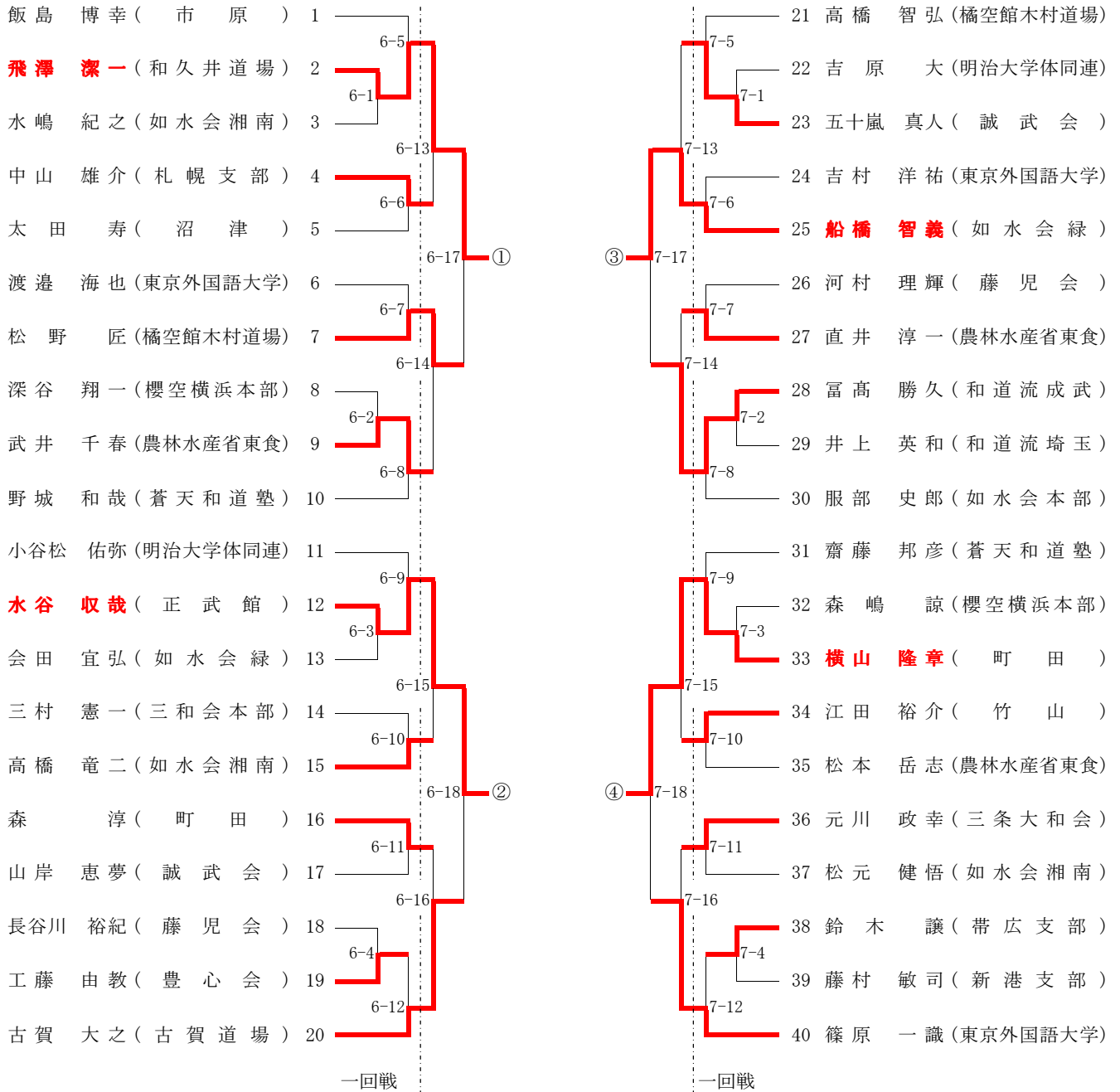

準決勝戦 (13日・6コート)		点数	再試合	再々試合	順位
④	33 - 横山 隆章 (町田)	22.00			○
③	25 - 船橋 智義 (如水会緑)	21.80			○
②	12 - 水谷 収哉 (正武館)	21.60			3位
①	2 - 飛澤 潔一 (和久井道場)	21.10			

※準決勝より点数制で行い、3位を決定する。

決勝戦 (6コート)		点数	再試合	再々試合
④	33 - 横山 隆章 (町田)	24.90		
③	25 - 船橋 智義 (如水会緑)	25.00		

⑰ 形試合 高校生男子個人戦

(8 コ ー ト)

選手名	団体名	No.	点数	順位	順位	点数	No.	選手名	団体名
今村 洗登	如水会緑	1	20.90	○	○	20.60 27.60 20.90	8	邦本 李基	櫻空館高島道場
宮西 駿太朗	櫻空館高島道場	2	21.00	○		20.60 27.60 20.50	9	勝 又 廉	五 空 会
三浦 晃希	パーズ空手	3	21.10	○		20.20	10	谷村 駿介	藤 児 会
高野 拓実	如水会茨城支部	4	20.40			20.30	11	海川 慶典	誠 和 会 旭 川
寺内 進之輔	如水会本部	5	20.80	○	○	21.10	12	西村 宇恭	櫻空館高島道場
石田 健	櫻空館高島道場	6	20.60 27.80	○		20.20	13	佐藤 俊作	櫻空横浜本部
笠原 聖矢	塩沢空手道会	7	20.90	○					

※初戦から点数制とする。形は2回戦からの指定形となる。表彰は3位まで。

決勝戦 (7コート)		点数	再試合	再々試合
②	3 - 三浦 晃希 (パーズ空手)	24.10	8.10	7.90
⑧	8 - 邦本 李基 (櫻空館高島道場)	24.10	8.10	7.75
③	2 - 宮西 駿太朗 (櫻空館高島道場)	24.00		
⑤	1 - 今村 洗登 (如水会緑)	23.90		
⑥	5 - 寺内 進之輔 (如水会本部)	23.85		
⑦	6 - 石田 健 (櫻空館高島道場)	23.80		
①	12 - 西村 宇恭 (櫻空館高島道場)	23.70		
④	7 - 笠原 聖矢 (塩沢空手道会)	23.70		

⑱ 形試合 中学生男子個人戦

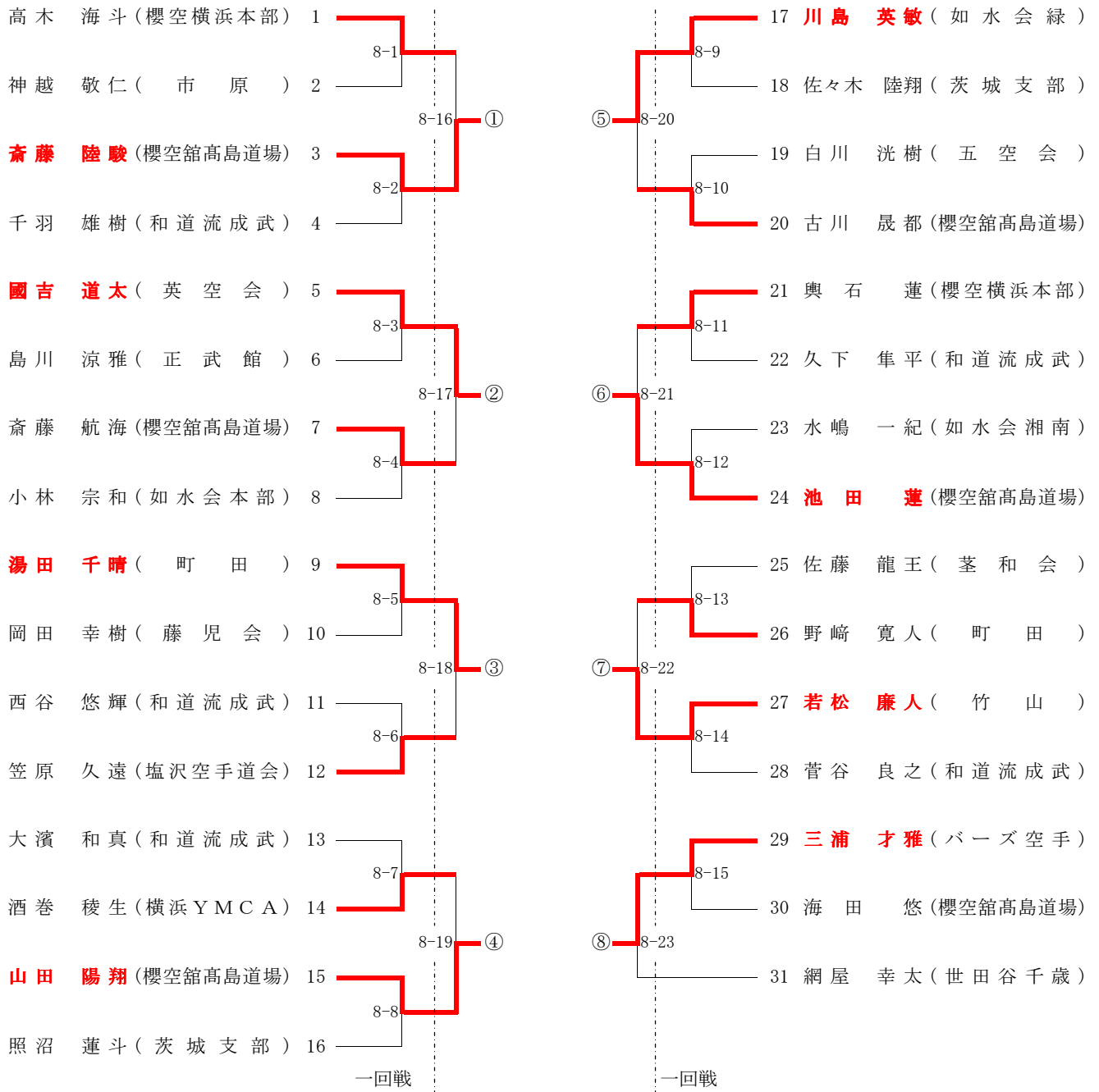

決勝戦 (7コート)		点数	再試合	再々試合
③	9 - 湯田 千晴 (町田)	24.40		
⑦	27 - 若松 廉人 (竹山)	24.35		
②	5 - 國吉 道太 (英空会)	24.25		
⑧	29 - 三浦 才雅 (バーズ空手)	24.20		
⑤	17 - 川島 英敏 (如水会緑)	24.20		
⑥	24 - 池田 蓮 (櫻空館高島道場)	24.00		
④	15 - 山田 陽翔 (櫻空館高島道場)	23.50		
①	3 - 齋藤 陸駿 (櫻空館高島道場)	23.50		

⑬ 形試合 小学6年生男子個人戦

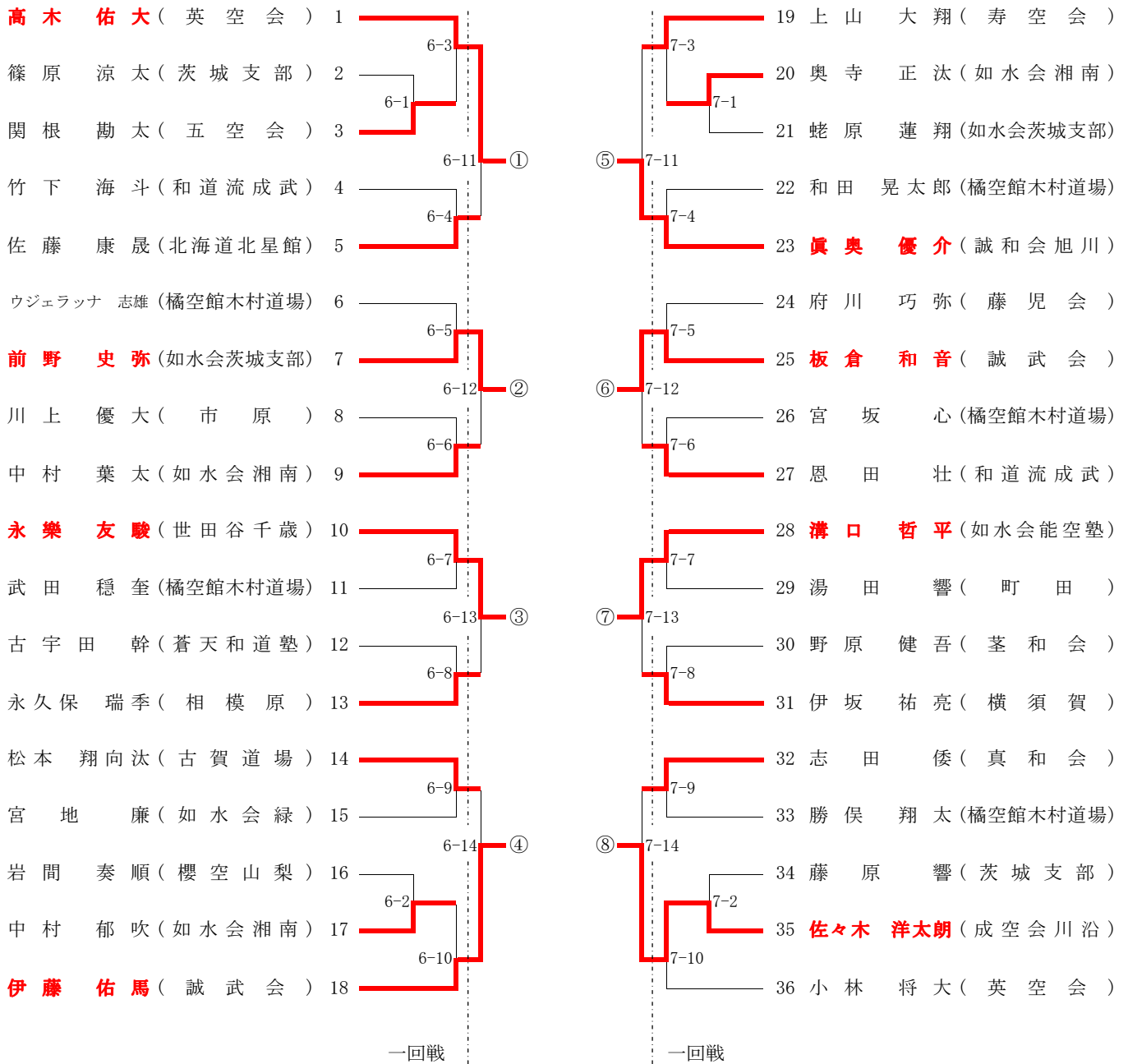

決勝戦 (8コート)		点数	再試合	再々試合
②	7 - 前野 史弥 (如水会茨城支部)	23.90		
⑧	35 - 佐々木 洋太朗 (成空会川沿)	23.75		
①	1 - 高木 佑大 (英空会)	23.60	8.15	
⑦	28 - 溝口 哲平 (如水会能空塾)	23.60	8.05	
⑤	23 - 眞奥 優介 (誠和会旭川)	23.45		
⑥	25 - 板倉 和音 (誠武会)	23.10		
③	10 - 永樂 友駿 (世田谷千歳)	23.00		
④	18 - 伊藤 佑馬 (誠武会)	23.00		

⑳ 形試合 小学5年生男子個人戦

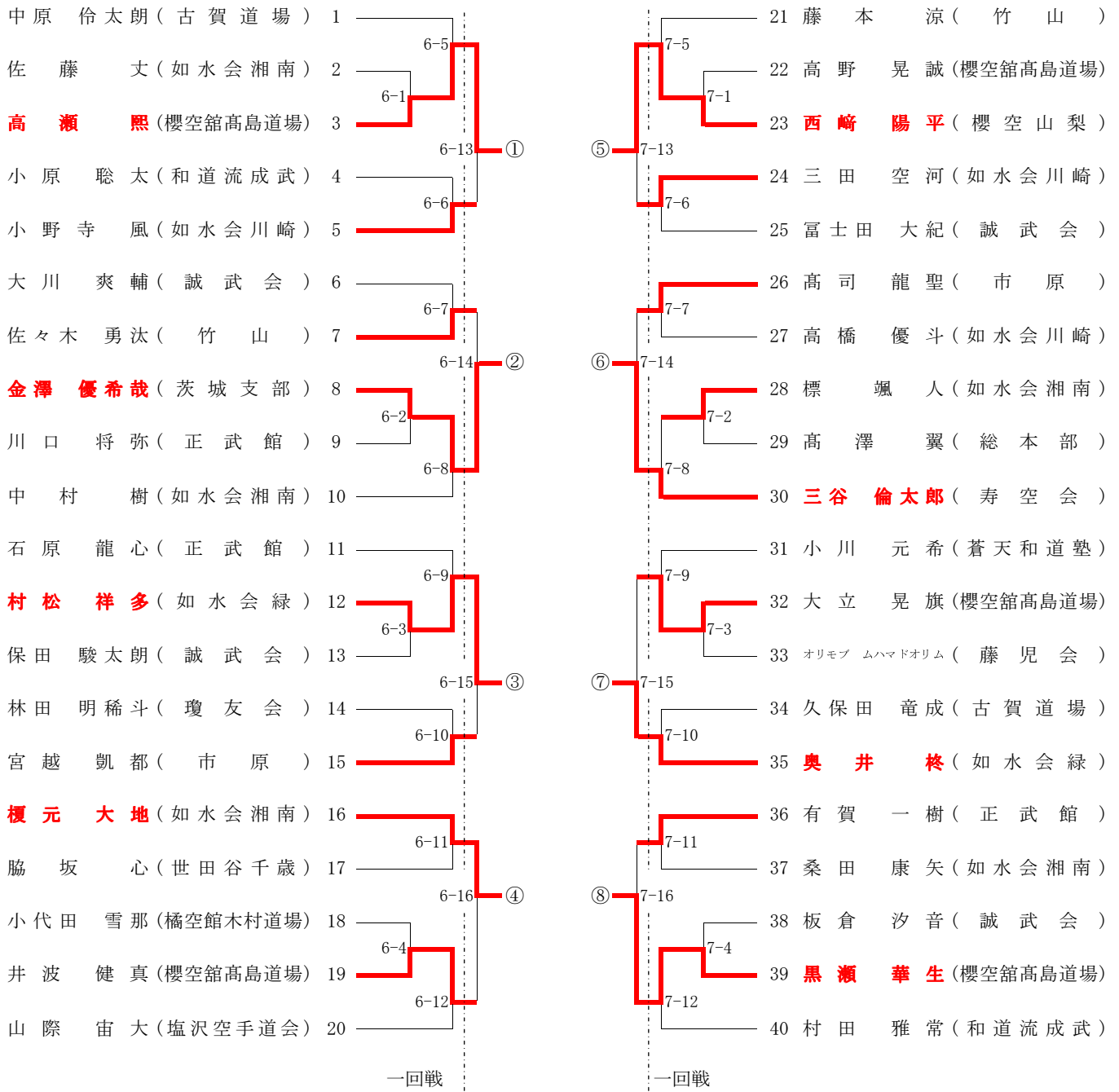

決勝戦 (7コート)		点数	再試合	再々試合
⑦	35 - 奥井 柊 (如水会緑)	24.25		
⑤	23 - 西崎 陽平 (櫻空館高島道場)	24.10		
⑥	30 - 三谷 倫太郎 (寿空会)	24.05		
⑧	39 - 黒瀬 華生 (櫻空館高島道場)	24.00		
①	3 - 高瀬 熙 (櫻空館高島道場)	24.00		
④	16 - 榎元 大地 (如水会湘南)	23.85		
③	12 - 村松 祥多 (如水会緑)	23.65		
②	8 - 金澤 優希哉 (茨城支部)	23.55		

㉑ 形試合 小学4年生男子個人戦

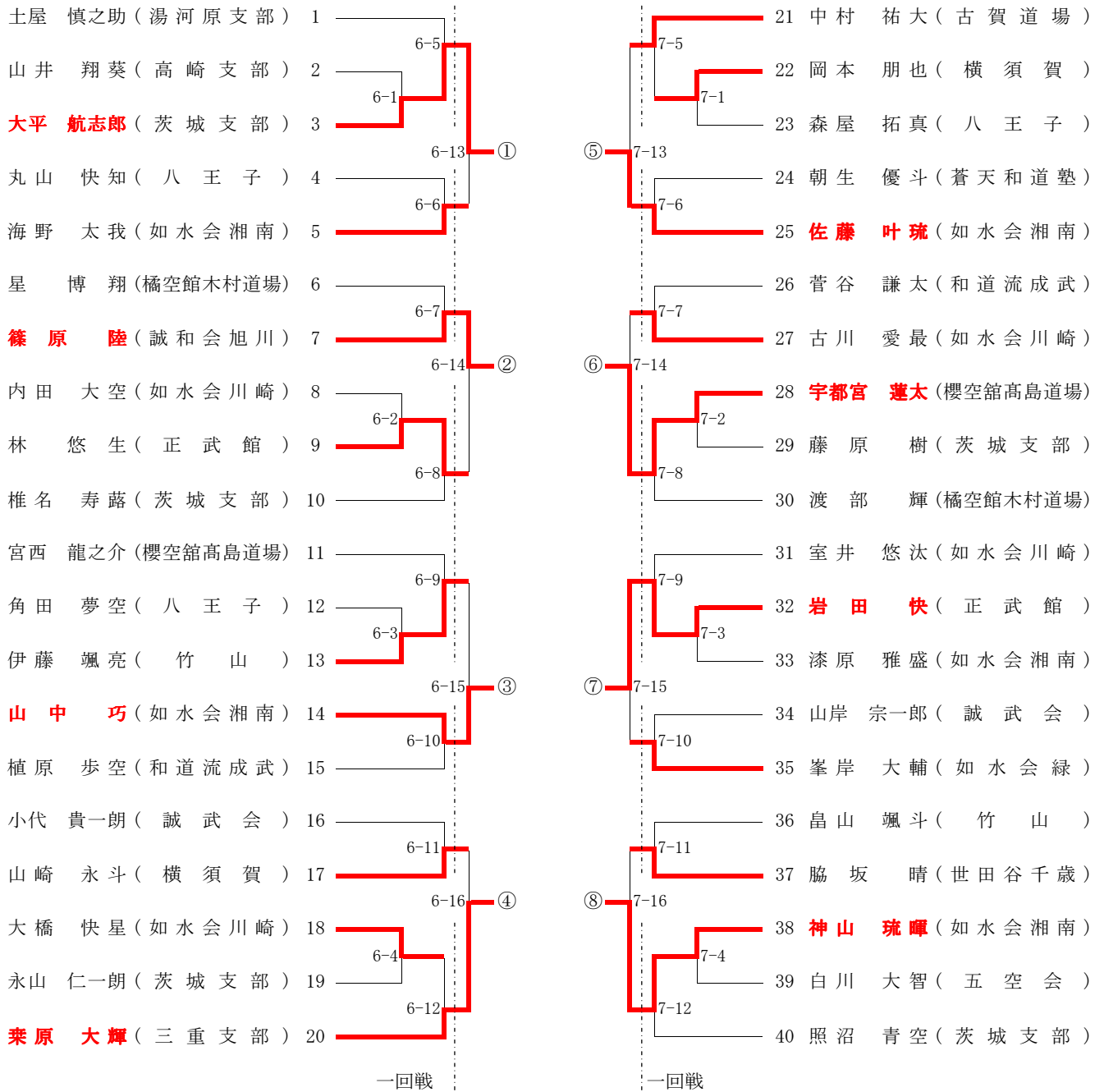

決勝戦 (6コート)		点数	再試合	再々試合
⑦	32 - 岩田 快 (正武館)	24.65		
③	14 - 山中 巧 (如水会湘南)	24.50		
④	20 - 栞原 大輝 (三重支部)	24.20		
⑥	28 - 宇都宮 蓮太 (櫻空館高島道場)	24.15		
⑧	38 - 神山 琉暉 (如水会湘南)	24.00		
⑤	25 - 佐藤 叶琉 (如水会湘南)	23.95		
①	3 - 大平 航志郎 (茨城支部)	23.80		
②	7 - 篠原 陸 (誠和会旭川)	23.65		

②② 形試合 小学3年生男子個人戦

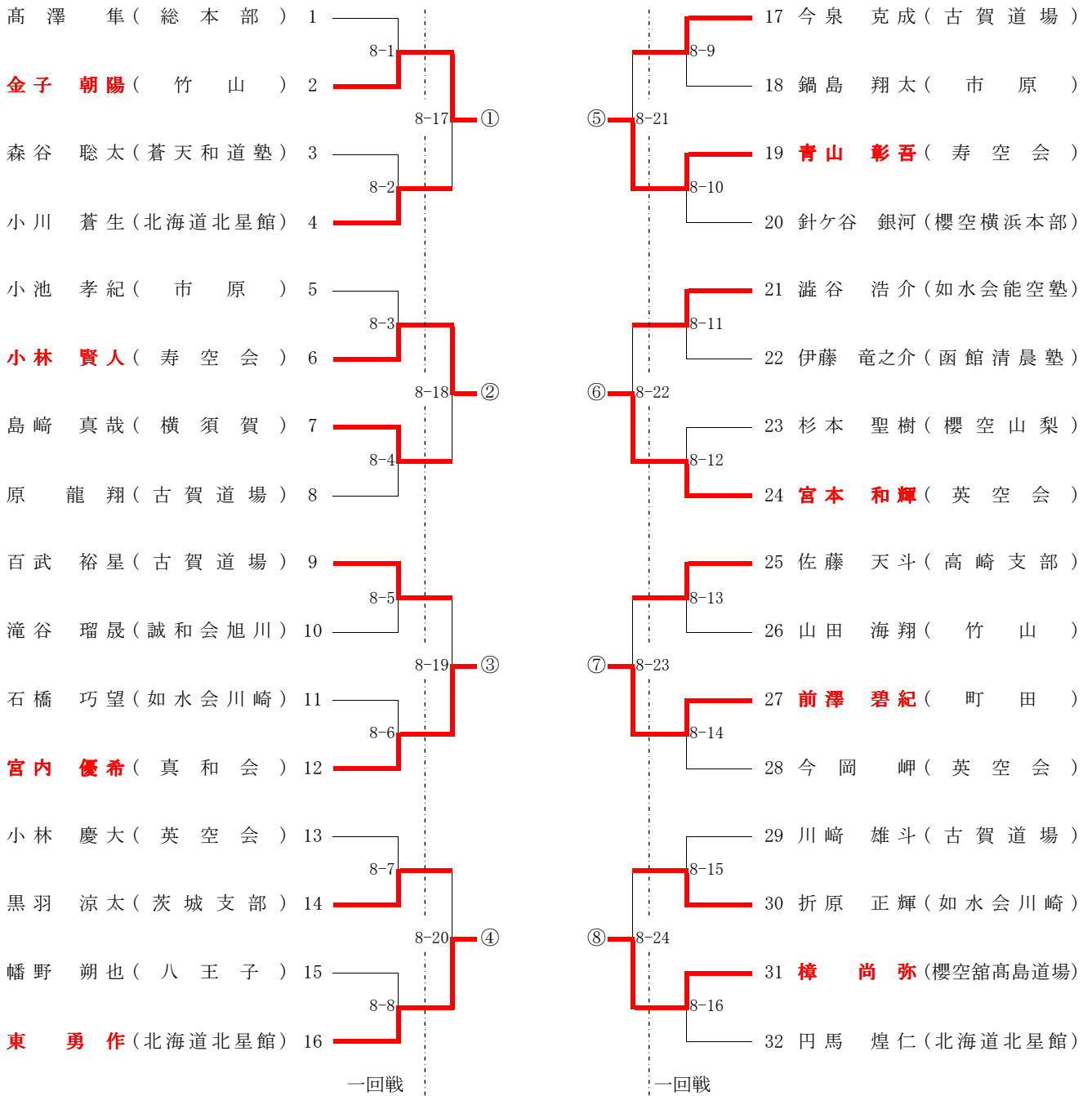

決勝戦 (6コート)		点数	再試合	再々試合
⑦	27 - 前澤 碧紀 (町田)	24.45	8.30	
⑧	31 - 樟 尚弥 (櫻空館高島道場)	24.45	8.20	
⑤	19 - 青山 彰吾 (寿空会)	24.35		
⑥	24 - 宮本 和輝 (英空会)	24.25		
②	6 - 小林 賢人 (寿空会)	24.10		
④	16 - 東 勇作 (北海道北星館)	24.10		
①	2 - 金子 朝陽 (竹山)	23.80		
③	12 - 宮内 優希 (真和会)	23.50		

②③ 形試合 一般・大学女子個人戦

【 1回戦 】 6名残り (6コート) (7コート) 6名残り

選手名	団体名	No.	点数			順位	順位	点数			No.	選手名	団体名
			初戦	再試合	再々試合			初戦	再試合	再々試合			
片野 真奈未	(旭川支部)	1	20.80					20.70			13	榎元 洋子	(如水会湘南)
生方 彩	(如水会根岸)	2	21.60			○		20.95			14	木下 優	(横須賀)
春名 郁子	(八王子)	3	20.50					20.65			15	東明 美香	(和道流成武)
大森 双葉	(藤児会)	4	21.50			○	○	21.05			16	板井 史織	(東京外国語大学)
須山 利恵	(如水会湘南)	5	21.20			○	○	21.35			17	平緒 朋子	(帯広支部)
甲斐 江里子	(東京外国語大学)	6	21.00				○	21.00			18	田代 みゆき	(如水会湘南)
重原 美沙	(成空会川沿)	7	20.80					20.90			19	中村 恵美子	(世田谷千歳)
三谷 彩子	(寿空会)	8	21.60			○	○	21.60			20	瀬戸 華奈子	(竹山)
竹花 純子	(横須賀)	9	21.10			○		0.00			21	深宮 詩葉	(東空塾)
大隈 梨恵子	(東空塾)	10	19.50				○	21.35			22	笠羽 昌子	(如水会根岸)
水嶋 久美子	(如水会湘南)	11	21.10			○	○	21.65			23	羽田 恵理	(手稲)
西谷 悦子	(和道流成武)	12	20.70					0.00			24	寺西 郁子	(藤児会)

【 2回戦 】 4名残り (6コート) (7コート) 4名残り

選手名	団体名	No.	点数			順位	順位	点数			No.	選手名	団体名
			初戦	再試合	再々試合			初戦	再試合	再々試合			
生方 彩	(如水会根岸)	2	21.70			○		20.90			16	板井 史織	(東京外国語大学)
大森 双葉	(藤児会)	4	21.50			○	○	21.20			17	平緒 朋子	(帯広支部)
須山 利恵	(如水会湘南)	5	21.50			○		21.20			18	田代 みゆき	(如水会湘南)
三谷 彩子	(寿空会)	8	21.90			○	○	21.55			20	瀬戸 華奈子	(竹山)
竹花 純子	(横須賀)	9	21.10				○	21.35			22	笠羽 昌子	(如水会根岸)
水嶋 久美子	(如水会湘南)	11	21.20				○	21.60			23	羽田 恵理	(手稲)

【 3回戦 】 1名残り (6コート) (7コート) 1名残り

選手名	団体名	No.	点数			順位	順位	点数			No.	選手名	団体名
			初戦	再試合	再々試合			初戦	再試合	再々試合			
生方 彩	(如水会根岸)	2	21.70					21.35			17	平緒 朋子	(帯広支部)
大森 双葉	(藤児会)	4	21.70				三位	21.70	14.45		20	瀬戸 華奈子	(竹山)
須山 利恵	(如水会湘南)	5	21.40					21.55			22	笠羽 昌子	(如水会根岸)
三谷 彩子	(寿空会)	8	21.90			○	○	21.70	14.50		23	羽田 恵理	(手稲)

決勝戦 (3コート)		点数	再試合	再々試合
①	8 - 三谷 彩子 (寿空会)	24.40		
②	23 - 羽田 恵理 (手稲)	24.10		
③	20 - 瀬戸 華奈子 (竹山)	—	—	—

※3位：3回戦進出者より点数によって決定する。

㊸ 形試合 高校生女子個人戦

(8コート)			1回戦	2回戦	決勝戦	合計	
No.	選手名	団体名	点数	点数	点数	点数	順位
1	吉田 葵	(函館清晨塾)	21.00	20.60	23.90	65.50	2
2	本館 優果	(和道流和歌山)	21.10	20.90	24.20	66.20	1
3	伊端 倫加	(旭川支部)	20.70	20.30	23.70	64.70	3

同点決定戦 (14日・8コート)

No.	選手名	団体名	点数
		()	
		()	

* 初戦から点数制とする

* 1回戦・2回戦・決勝戦の合計点数で順位を決する、同点時は再試合を行う。

②⑤ 形試合 中学生女子個人戦

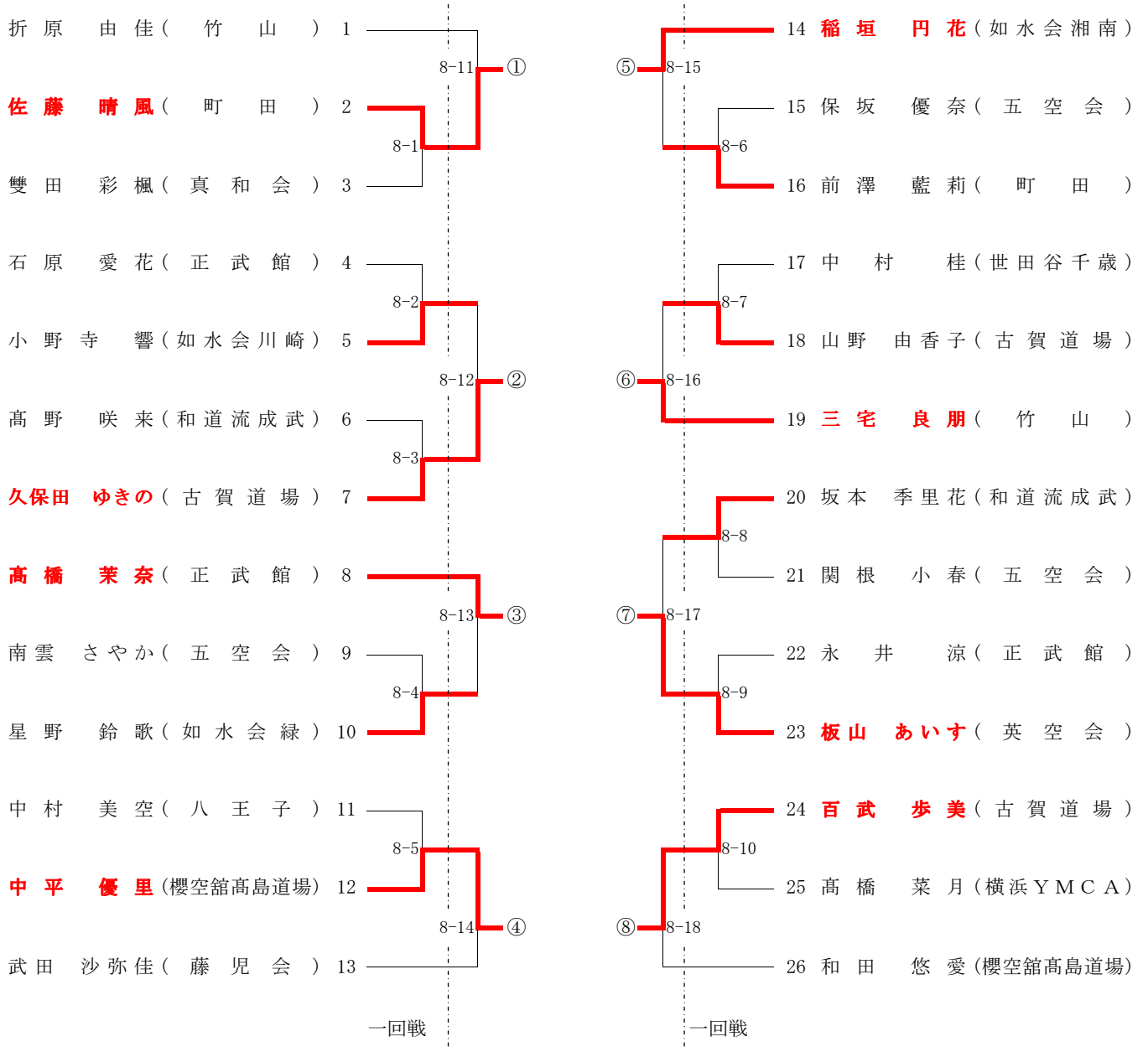

決勝戦 (6 コート)		点数	再試合	再々試合
⑤	14 - 稲垣 円花 (如水会湘南)	24.60		
⑦	23 - 板山 あいす (英空会)	24.45		
⑧	24 - 百武 歩美 (古賀道場)	24.35	8.20	8.05
③	8 - 高橋 茉奈 (正武館)	24.35	8.20	8.00
①	2 - 佐藤 晴風 (町田)	24.25		
⑥	19 - 三宅 良朋 (竹山)	24.25		
④	12 - 中平 優里 (櫻空館高島道場)	24.05		
②	7 - 久保田 ゆきの (古賀道場)	23.95		

②⑥ 形試合 小学5・6年生女子個人戦

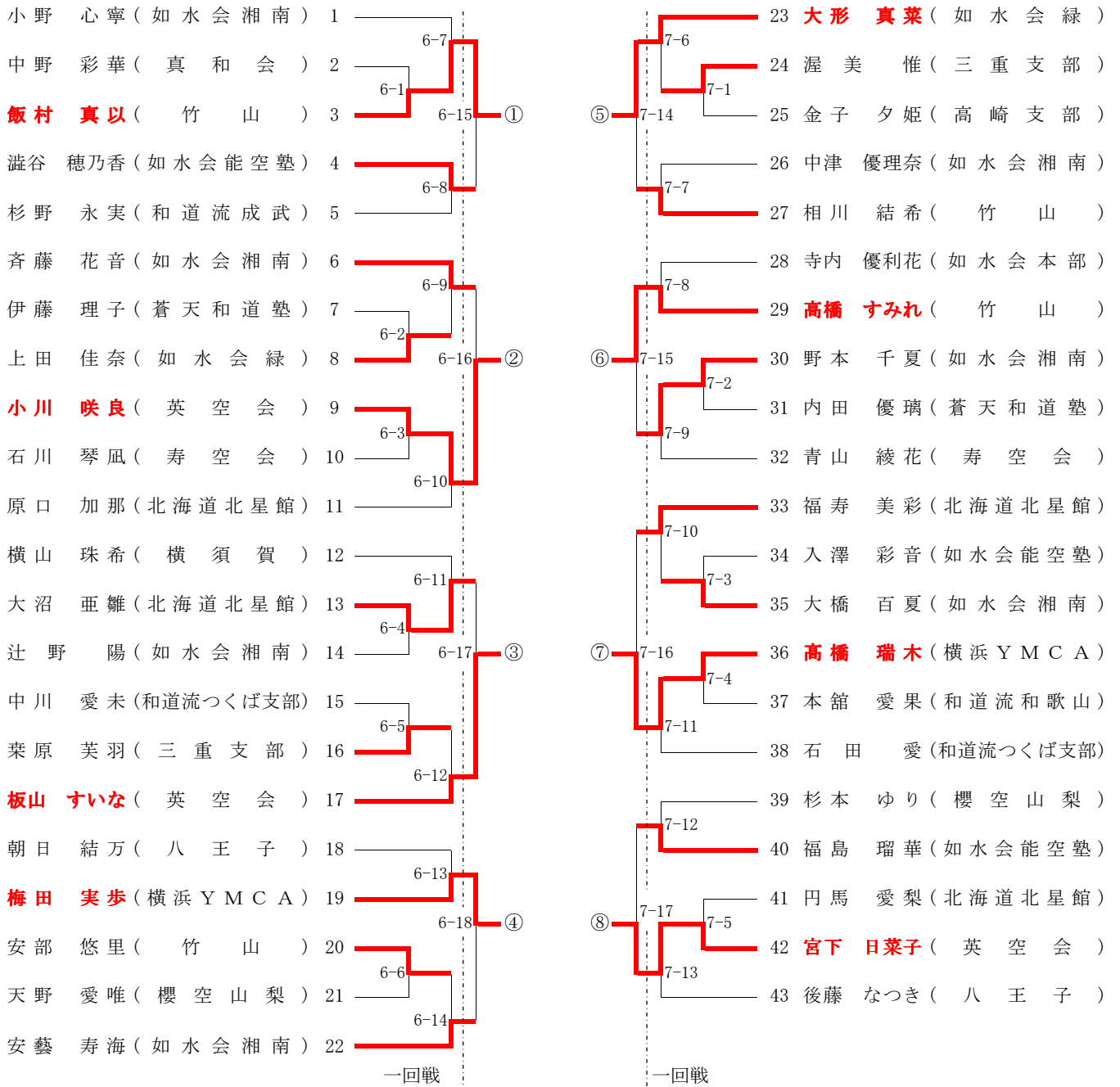

決勝戦 (6コート)		点数	再試合	再々試合
⑤	23 - 大形 真菜 (如水会緑)	24.80		
③	17 - 板山 すいな (英空会)	24.40		
②	9 - 小川 咲良 (英空会)	24.35		
⑦	36 - 高橋 瑞木 (横浜YMCA)	24.30		
⑥	29 - 高橋 すみれ (竹山)	24.15		
⑧	42 - 宮下 日菜子 (英空会)	24.00		
④	19 - 梅田 実歩 (横浜YMCA)	24.00		
①	3 - 飯村 真以 (竹山)	24.00		

②⑦ 形試合 小学3・4年生女子個人戦

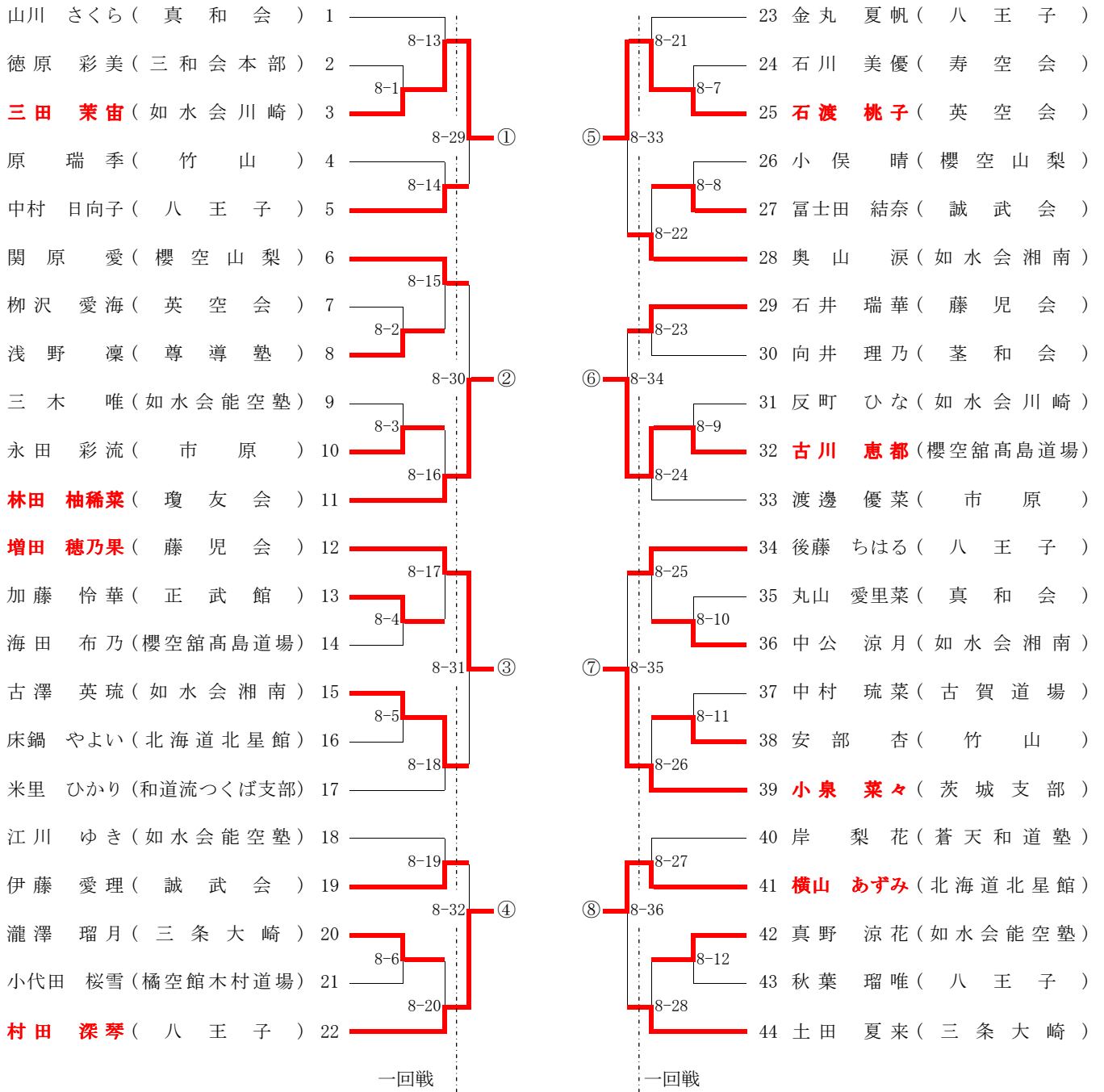

決勝戦（7コート）		点数	再試合	再々試合
⑥	32 - 古川 恵都（櫻空館高島道場）	24.50		
⑦	39 - 小泉 菜々（茨城支部）	24.20		
③	12 - 増田 穂乃果（藤児会）	23.95	8.10	
②	11 - 林田 柚稀菜（瓊友会）	23.95	8.00	
①	3 - 三田 茉宙（如水会川崎）	23.90		
⑤	25 - 石渡 桃子（英空会）	23.90		
⑧	41 - 横山 あずみ（北海道北星館）	23.55		
④	22 - 村田 深琴（八王子）	23.00		

㊸ 形試合 小学2年生以下男女個人戦

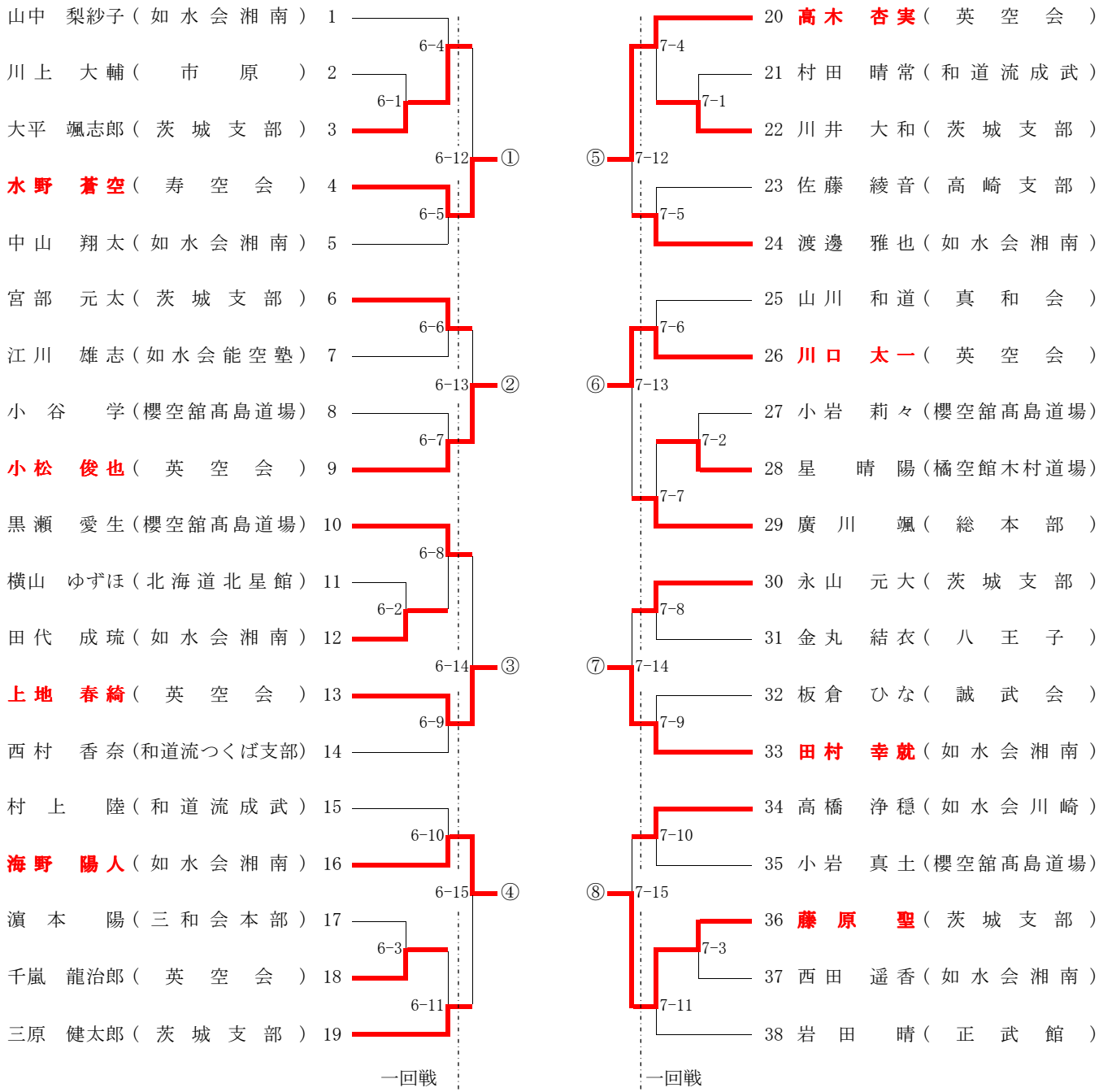

決勝戦（8コート）		点数	再試合	再々試合
⑤	20 - 高木 杏実 (英空会)	24.85		
①	4 - 水野 蒼空 (寿空会)	24.40		
⑥	26 - 川口 太一 (英空会)	24.10		
④	16 - 海野 陽人 (如水会湘南)	24.00		
③	13 - 上地 春綺 (英空会)	23.90		
⑧	36 - 藤原 聖 (茨城支部)	23.80		
⑦	33 - 田村 幸就 (如水会湘南)	23.30		
②	9 - 小松 俊也 (英空会)	0.00		

②9 形試合 一般シニア男女混合個人戦_ (エキシビション)_

(3 コ ー ト)

No.	選 手 名	団 体 名	No.	選 手 名	団 体 名
1	幸 元 茂 喜	(竹 山)	8	伊 東 登 喜 男	(如 水 会 湘 南)
2	森 田 貴 弘	(高 崎 支 部)	9	須 山 利 恵	(如 水 会 湘 南)
3	星 野 貴 久	(如 水 会 緑)	10	内 田 弘 二	(蒼 天 和 道 塾)
4	勝 亦 文 子	(如 水 会 本 部)	11	早 坂 謙 一	(王 子 製 紙 空 手 道 部)
5	水 嶋 久 美 子	(如 水 会 湘 南)	12	加 古 文 彦	(如 水 会 湘 南)
6	大 川 正 男	(如 水 会 茨 城 支 部)	13	横 山 隆 章	(町 田)
7	古 賀 大 之	(古 賀 道 場)	14	小 野 寺 博	(豊 心 会)

	選 手 名	(団 体 名)
最 優 秀	横 山 隆 章	(町 田)
優 秀	古 賀 大 之	(古 賀 道 場)
優 秀	小 野 寺 博	(豊 心 会)